

Велика в России стройка домов, а мы ютимся в однушках



Читайте на стр. 4 ▶

99,6 FM **РАДИО КП**

Первая чеченская

Наш спецпроект вспоминает
о конфликте 1994 года
на Северном Кавказе - вс., 22:00



КОМСОМОЛЬСКАЯ ПРАВДА



5 116 000

уникальных посетителей
за минувшие сутки



Основана в мае 1925 года

Пятница
13 декабря

Газета нашего города ★ Тюмень

№ 141 (27067) 2019 год

Министр МЧС Евгений ЗИНИЧЕВ:

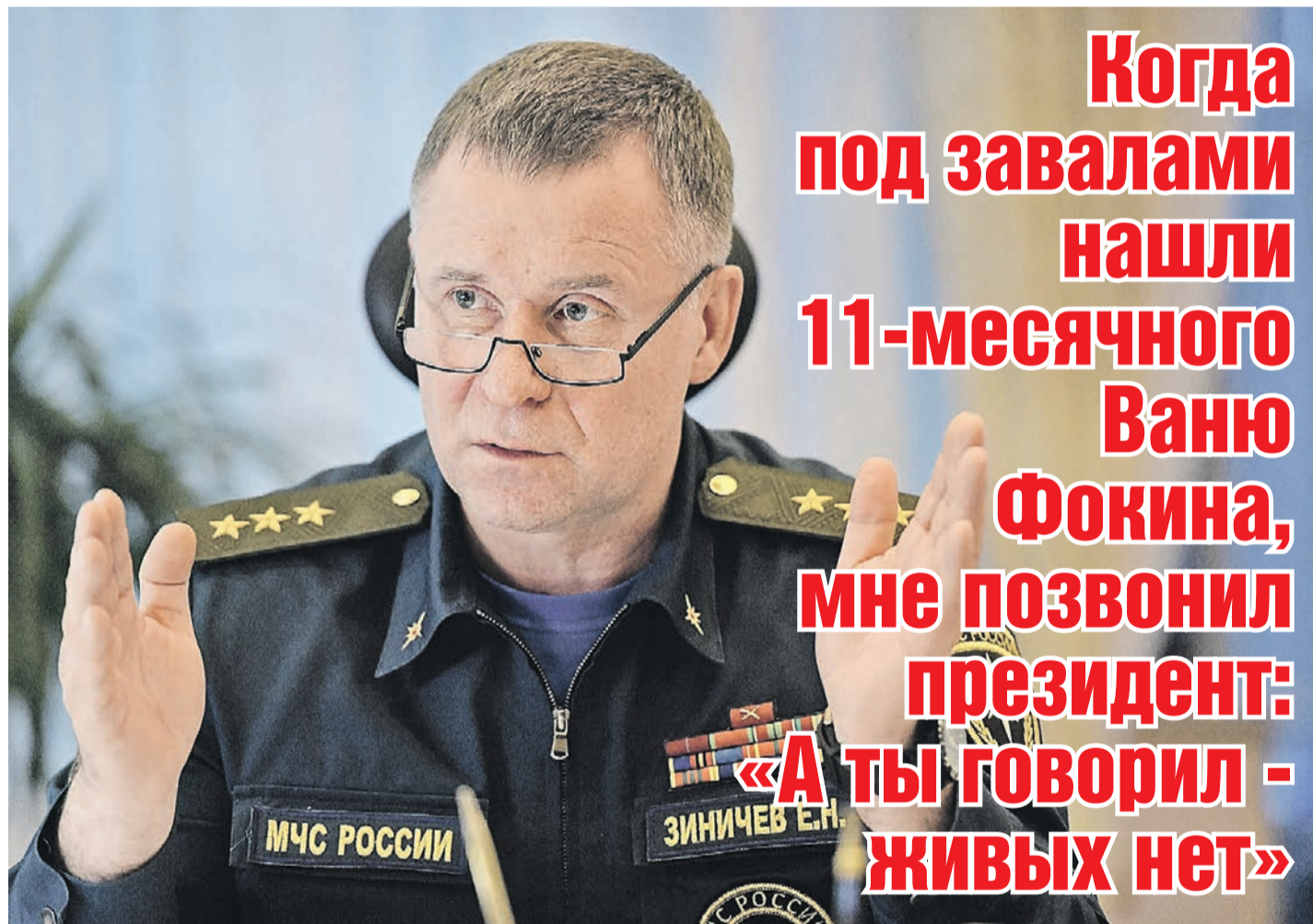

**Когда
под завалами
нашли
11-месячного
Ваню
Фокина,
мне позвонил
президент:
«А ты говорил -
живых нет»**

Свое первое большое интервью глава МЧС России дал «Комсомольской правде».
Читайте на стр. 6 - 7 ▶



Наши боксеры не хотят ехать на Олимпиаду без флага

Сергей КИРИЛЛОВ,
Андрей ВДОВИН

Генеральный секретарь Федерации бокса заявил, что без символов России выступать на Играх не имеет смысла.

В понедельник, 9 декабря, ВАДА отстранило на четыре года российскую сборную от Олимпиад и чемпионатов мира (подробности - на сайте kp.ru).

Продолжение на стр. 19 ▶

Курильщики берут реванш?

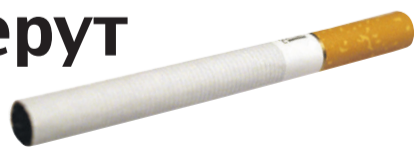

Юлия ХОЖАТЕЛЕВА

Сигареты возвращают в аэропорты, а пиво - на стадионы.

Вредные привычки возвращаются на законных правах. **Курилки, которые исчезли из российских аэропортов в 2013 году, скоро, похоже, оборудуют снова.** Законопроект прошел уже два чтения в Госдуме. Возможно, уже в

2020-м можно будет скоротать время за сигареткой в «стерильной зоне» аэропорта - после всех досмотров. Дальше - больше. **Депутаты предлагают вернуть пиво на стадионы.** В 2005 году пенный напиток и его рекламу на спортивных объектах запретили. Но фанатская «партия» сумела доказать народным избранникам, что на трезвую голову российский футбол смотреть невозможно. Так что реабилитирующее пиво

закон вот-вот ляжет депутатам на стол. Выручка от болельщиков пойдет на развитие детского спорта. Но эксперты ставят эту инициативу под сомнение. - Вырастет число драк, - говорит **эксперт рынка алкоголя Вадим Дробиз.** - И чемпионат мира-2018 - вовсе не пример. Публика, среди которой половина иностранцев, была респектабельной. А представьте провинциальный городок, где зрителей еще пивом напоят!..

Женщины на пенсии живут в три раза дольше мужчин

Дмитрий КОЗУРОВ

Разница в возрасте дожития составляет 10 - 15 лет.

Мужчины в России долго не живут. Этот невеселый вывод подтвердило исследование **FinExpertiza.** Аналитики подсчитали, что средний российский мужчина после выхода на пенсию проживет 7,5 года, а женщина - 22,6 года. То есть почти в три раза дольше!

И это еще считали по старому пенсионному возрасту: 55 лет для женщин и 60 - для мужчин. При этом есть такие уголки страны, и их немало, где средняя продолжительность жизни меньше будущего пенсионного возраста. Например, если работать до 65 пришлось бы уже сейчас, средний мужчина из Иркутской области или Тывы до пенсии просто недотянул бы.

| КОНКРЕТНО | | |
|--|---------|---------|
| Длительность жизни на заслуженном отдыхе в разных регионах | | |
| Регион | Мужчины | Женщины |
| Ингушетия | 18,6 | 29,1 |
| Москва | 14,4 | 26,1 |
| Мурманская область | 11,5 | 26,3 |
| Тыва | 1,3 | 16,2 |

Алексей СТЕФАНОВ/Комсомольская правда

Путин приехал проститься с Лужковым

Дмитрий СМЕРНОВ,
Александр ГАМОВ

Президент проводил экс-мэра столицы в последний путь и долго разговаривал с Еленой Батуриной.

10 МИНУТ ВПОЛГОЛОСА

Владимир Путин приехал в храм Христа Спасителя на прощание с Юрием Лужковым через несколько часов после начала церемонии. Приезжал мэр Москвы Сергей Собянин, совершал службу Патриарх Кирилл, выступали те, кто служил с бывшим мэром. И все это время в храм, построенный тоже Лужковым, шли жители Москвы. Пока Лужков был во главе столицы, его за многое критиковали, но теперь вдруг оказалось, что любили все же больше. Почетный караул раз за разом уносил от закрытого гроба цветы, которые возлагали пришедшие проститься.

Путин пришел тоже как обычный посетитель, положил букет алых роз, трижды перекрестился, обнялся с Еленой Батуриной и родными

Юрия Лужкова. Ничего говорить не стал, сел рядом с вдовой и о чем-то минут десять беседовал с ней вполголоса. Впрочем, в основном говорила Батурина, Путин больше кивал, качал головой.

«ЭТО ЛЕНА ВИНОВАТА»

Вряд ли они говорили о политике или месте, которое займет Лужков в истории, но, приехав в храм, Путин подчеркнул, что современная власть с уважением относится даже к тем, кого вряд ли когда-то можно было называть соратниками. Путин три года назад фактически вернул из опалы уволенного по злой статье Лужкова, наградив орденом «За заслуги перед Отечеством» IV степени и сделав его полным кавалером этого ордена. Это был день торжества Лужкова и день его окончательного выхода на пенсию со спокойной душой.

И то, что Путин приехал проститься с Лужковым, был символический, но очень правильный жест.

Кстати, сам Лужков в одном из последних интервью «Комсомолке» рассказывал:



Гроб с телом Юрия Лужкова на прощании в храме Христа Спасителя был закрытым. Это было желание родственников. Они объяснили это так: «Пусть он останется в памяти людей живым». Президент сел между дочерью Лужкова Еленой (слева) и Еленой Батуриной (справа), с которой долго разговаривал. Далее на фото - справа сидят: дочь экс-мэра Ольга и брат Сергей.

- Это Лена (жена. - Ред.) «виновата» в том, что обо мне «вспомнили» в Кремле и даже наградили орденом.

Как оказалось, месяца за два до этого Елена Батурина пробилась к Владимиру Путину, когда он был в Питере на экономическом форуме, они поговорили по душам. Впрочем, Путин и сам о Лужкове не забывал, Юрий Михайлович мне не раз говорил: «Президент в курсе, чем я здесь, под Калининградом, на своей ферме занимаюсь».

...Теперь тот орден в числе других наград, которые получил за свою жизнь экс-мэр, лежал на алой бархатной подушечке в храме Христа Спасителя, который восстал из руин во многом благодаря Лужкову.

ОН ПЕРЕЖИЛ ТРИ ИНФАРКТА

Прощаться с Юрием Лужковым в храм Христа Спасителя пришли многие известные люди. Были здесь Сергей Шойгу, Евгений Зиничев, Герман Греф, Сергей Степашин,

Константин Эрнст, Олег Газманов, Владислав Третьяк...

А друг экс-мэра, глава АФК «Система» Владимир Евтушенков сказал «КП» на панихиде, что инфаркт, который случился у Лужкова (из-за чего он и попал в мюнхенскую больницу и где умер - по версии главврача этой клиники), был уже не первым. Юрий Михайлович пережил три инфаркта за свою жизнь. «Но он все время работал, поэтому дожил до таких лет (Лужкову было 83 года. - Ред.) и был бодр», - сказал Евтушенков.

■ ДОСЛОВНО

Ангела МЕРКЕЛЬ - Президенту России: Сегодня ты победитель

Мария БЕРК

Западные СМИ растиражировали слова главы немецкого государства лидеру России.

Прошедшая в Париже 9 декабря встреча «нормандской четверки», где собрались лидеры России, Украины, Германии и Франции, начинает обрастать разными смысловыми трактовками. Вчера, например, в прессе появилось сообщение, которое мгновенно разлетелось по всем западным изданиям.

Когда после почти шестичасовых переговоров главы стран шли на совместную пресс-конференцию, канцлер Германии Ангела Меркель сказала Президенту России Владимиру Путину: «Сегодня ты победитель...»

Как описывают журналисты, это было произнесено «без особой радости».

Первым, кто сообщил о реакции немецкого канцлера, был журналист издания «Коммерсантъ» из президентского пресс-пула Андрей Колесников.

- Мне рассказал человек, который слышал это (слова Меркель. - Авт.) своими ушами. И никаких сомнений в точности цитаты у меня нет, - заверил «КП» Колесников.

Впрочем, в Кремле посчитали неправильным искать «победителей».

- Здесь неуместно говорить о том, кто был победителем, кто был проигравшим на этом саммите. Все преследовали одну цель - возобновить реальные усилия по поискам урегулирования конфликта на юго-востоке Украины, - прокомментировал пресс-секретарь Президента России Дмитрий Песков.

■ КРЫЛЬЯ РОДИНЫ

Дмитрий СМЕРНОВ

В Кремле обсудили, как возродить региональную авиацию.

Одна из главных претензий к системе авиаперелетов в России - чтобы добраться в соседнюю область, приходится лететь в столицу. Просто потому, что других рейсов нет. Эту проблему Владимир Путин и поднял в правительстве.

- Сегодня часто в рамках даже одного и того же региона приходится летать через Москву! - констатировал президент. - Это абсолютно ненормально..

Глава государства поручил увязать развитие сети авиамаршрутов в регионах

«Это ненормально - летать по стране через Москву!»

с планом расширения магистральной инфраструктуры. Развитие аэропортов, пассажирских терминалов, строительство взлетно-посадочных полос, - пояснил Путин. - Прежде всего речь, конечно, о Дальнем Востоке, о Крайнем Севере, Восточной Сибири. Но о европейской части страны - тоже.

Региональную авиацию после распада СССР погубила нерентабельность перелетов на близкие расстояния.

- Надо добиться того, чтобы все эти маршруты

были экономически привлекательными для авиакомпаний, - поручил президент. - Здесь и зашитые туда тарифы, и стоимость авиакеросина, и так далее. При этом цена авиабилетов, что важно, должна быть посильной для граждан. Только тогда система местных авиаперевозок будет успешно работать. И наконец, надо проанализировать готовность промышленности к выпуску самолетов, которые по цене, качеству, безопасности должны быть конкурентными на мировом рынке.

о одноклассники



Давайте дружить на ok.ru/kp.ru

http://www.kp.ru/ ТОЛЬКО НА САЙТЕ KP.RU

КЛУБ ПОТРЕБИТЕЛЕЙ
Эксперты рассказали, как правильно выбирать безопасную пиротехнику к Новому году

ШОУ-БИЗНЕС
Гарик Харламов отомстил Кристине Асмус за скандальную постельную сцену

ДИСКУССИЯ
Какой должен быть минимальный размер справедливой зарплаты?



Светлана МАКОВЕЕВА
«КП» - Самара

Закупки к Новому году: Пиво без шампанского - деньги на ветер

Елена ОДИНЦОВА

Именно пиво, как считают эксперты, будет самым популярным напитком в праздники.

Больше всего к праздникам россияне покупают пиво. Это треть всех предпраздничных закупок алкоголя (см. графику). Такие данные приводятся в исследовании сервиса по выбору потребительских товаров Rate&Goods.

Недавно результатами своего исследова-

ния новогодних закупок поделилась другая компания - Nielsen. Там победило все-таки традиционное шампанское (вариант - игристое вино). О своем желании купить к Новому году именно этот напиток заявили 84% россиян.

В принципе противоречия тут нет. В Nielsen изучали, что будет у наших граждан конкретно на новогоднем столе. А в Rate&Goods - все предпраздничные закупки. И тут лидерство пива особо не удивляет. Гулять

на Новый год придется не один день, а многие запасаются сразу на все каникулы - чтобы никуда не бегать. В последние годы именно пиво стало - исходя из объемов его продаж - самым популярным алкогольным напитком в России. По данным платформы фискальных данных «Такском» на сентябрь, на втором месте по продажам вино, только на третьем - водка.

ЧЕМ ЗАТАРИВАЮТСЯ РОССИЯНЕ ПЕРЕД ЗИМНИМИ КАНИКУЛАМИ

| | |
|--------------|------|
| ● пиво | 34 |
| ● шампанское | 14,9 |
| ● вино | 12,5 |
| ● водка | 10,9 |
| ● коньяк | 5,4 |
| ● виски | 3,3 |
| ● вермут | 1,9 |
| ● ром | 1,3 |

По данным Rate&Goods, учитывались голоса пользователей соответствующего приложения.

Дмитрий ПОЛУХИН/Комсомольская правда

Подбираем праздничный наряд, ориентируясь на стиль звезд, - на > стр. 17.

■ ПРЕДНОВОГОДНЕЕ

Ольга ГОНЧАРОВА («КП» - Калининград)

Два сержанта пошутили - заставили весь отдел вырезать новогодние украшения по разнарядке.

Чувство юмора - дар, данный не каждому, но полицейские из Калининграда обладают им сполна. 8 декабря старший сержант Андрей Ковальчук и сержант Антон Коваленко скучали в дежурке: работы немного, настроение предпраздничное, решили поднять его и коллегам.

- Взяли старую телеграмму замначальника УМВД России по Калининградской области, переделали в ней в компьютерной программе текст, - рассказывает Ковальчук. - И отослали по факсу в соседний отдел.

В тексте депеши веселые сержанты наказали всем сотрудникам отдела «провести украшение помещений дежурной части снежинками из бумаги с расчетом 2 снежинки на 1 лист А4». Каждый должен был использовать не менее пяти листов. «Отчет о результатах проделанной работы требую предоставить в тыл УМВД до 17.00 12.12.2019», - завершается текст приказа, после чего стоит подпись замначальника областного УМВД Андрея Сицкого.



На всю страну снежинок не нарезали, но урок усвоили.

Снежинки по приказу

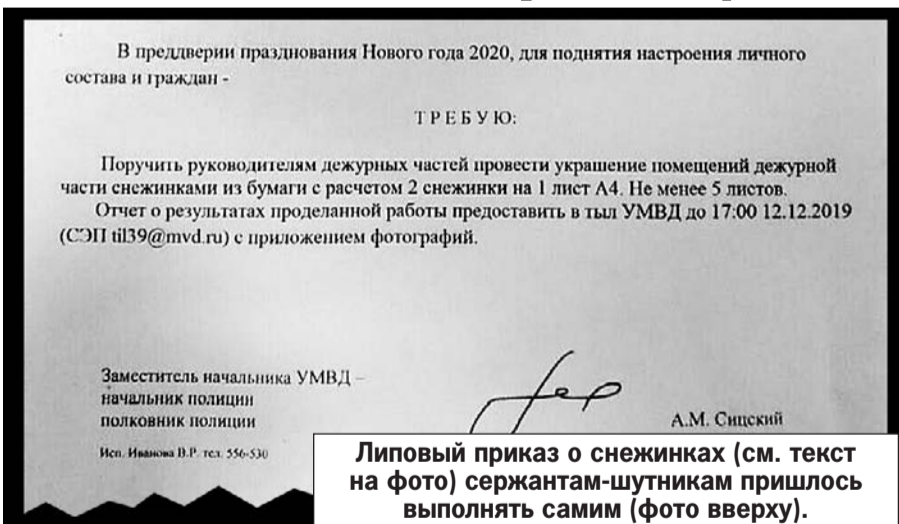

Липовый приказ о снежинках (см. текст на фото) сержантам-шутникам пришлось выполнять самим (фото сверху).

Полицейские, получив приказ за подписью полковника, схватились за ножницы. А юмористы кинули липовый документ в служебный чат, он стал набирать лайки в соцсетях и, конечно, дошел до «автора» - Сицкого, который вызвал сержантов на ковер.

- Садитесь и сами вырезайте снежинки! - приказал полковник. - Вижу, у вас времени свободного в дежурке много, так что вы на все МВД России должны нарезать снежинок: для Красноярска, для Сахалина, для Екатеринбурга, для Саратова, для Воронежа, для Адыгеи, откуда мне звонили вчера, для ФСБ, для прокуратуры!

Сержанты (на фото) вырезали снежинки несколько часов. Но это была только шуточная часть наказания, вдобавок к ней за подделку документа острьякам ввели взыскание и объявление о неполном служебном соответствии.

Зато теперь Новый год встретят в красиво украшенном отделении...

■ ВОПРОС ДНЯ

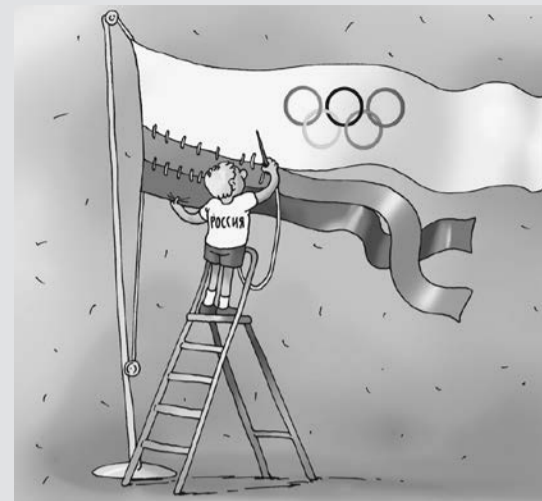

Катерина МАРТИНОВИЧ

После скандала с ВАДА Федерация бокса России заявила, что «неофициально» участвовать в соревнованиях бессмысленно (подробности - на стр. 19). Так все же:

Ехать ли нашим спортсменам на Олимпиаду под нейтральным флагом и без гимна?

Ирина РОДИНА, депутат Госдумы, легендарная фигуристка:

- А стоит ли нашим туристам летать туда, откуда высылают наших дипломатов? Почему мы так радикально ставим вопрос только в отношении спорта?

Михаил РЕМИЗОВ, президент Института национальной стратегии:

- Это для страны означает потерю лица. И участвовать в соревнованиях на таких условиях неприемлемо!

Зина ЛОБАНОВА, мама двух гимнасток:

- Наши спортсмены хоть и под нейтральным флагом, но все равно представляют Россию. И надо стараться, чтобы они остались у нас, а не сбегали, как это делают некоторые политики. Очень много стран были бы рады принять у себя наших спортсменов.

Дмитрий НОСОВ, экс-депутат Госдумы, дзюдоист:

- Пусть под нейтральным флагом едут. Не это главное. Важно разобраться, кто допустил такой позор, я жду посадок. Всеми миру нас представили мошенниками! Так быть не должно!

Егор ХОЛМОГОРОВ, публицист, философ:

- Спортсменам стоит ехать. Они не крепостные. Но пора подходить к спорту как к частному делу, а не как к фабрике национальной гордости с раздачами спортсменам «Мерседесов» и назначением их в Госдуму.

Юрий ЛОЗА, артист:

- Каждый волен поступать, как считает нужным. А если наши попытки опротестовать эту спортивную блокаду окажутся безуспешными, нам надо на 4 года приостановить выплаты во все мировые спорторганизации. Сэкономленные деньги направить в детский спорт! Укрепить здоровье нации.

Марьяна НАУМОВА, рекордсменка мира в жиме штанги лежа среди подростков:

- Наши чиновники - что в спорте, что на космодромах - занимаются только тем, что пият бабки. Кому разрешат - пусть едут. Родина, которая тебя может подставить, но не может защитить, не может с тебя и спрашивать.

Вы тоже можете дать свой ответ на «Вопрос дня» на нашем сайте - самый интересный мы опубликуем в «Комсомолке».

Главные темы дня и другие новости

ЧИТАЙТЕ НА САЙТЕ **KP.RU** СЛУШАЙТЕ НА РАДИО Телефон прямого эфира 8-800-200-97-02 (звонок бесплатный!) **FM.KP.RU**

За последние сутки наш сайт посетили 5 миллионов 116 тысяч человек

ОБМЕННЫЙ КУРС
Доллар США \$63,22 ↓ - 33 коп.
Евро €70,42 ↓ - 3 коп.
НЕФТЬ
\$ за баррель 64,14 ↑ + 0,48%
По данным Центробанка По данным Bloomberg на момент установления курсов валют

KP.RU Видео, как сержанты-шутники вырезают снежинки, - на сайте

Велика в России стройка домов, а мы ютимся в однушках

Дмитрий КОЗУРОВ

Разбираемся в парадоксе: квартир в стране много, но квадратных метров - мало.

МАЛЕНЬКАЯ, ЗАТО СВОЯ

Россия может похвастаться одной из самых высоких в мире обеспеченностью жильем. На одного человека приходится примерно половина отдельной квартиры (456 квартир на 1000 человек), причем этот показатель растет. В росте, правда, играет роль не только строительство новых кварталов, но и убыль населения.

Но если говорить о площади нашего жилья, то все уже не так радостно. По последним данным Росстата, на одного россиянина, включая пенсионеров и детей, приходится 25,8 квадратного метра. Например, в Германии живет немного просторнее - 39 квадратов на человека, а средний американец может разгуливать по 70 квадратным метрам личного пространства.

Откуда же такое противоречие - жилья много, но как-то оно мелко?

- Корни идут из советских времен. Когда после революции высчитывали норму жилплощади, получилось 9 квадратных метров на человека. С этой нормой мы жили все советское время, и сейчас ее влияние не прошло до конца, - рассказал «КП» профессор Московского архитектурного института Сергей Ткаченко, возглавлявший в свое время НИИ Генплана Москвы.

КЛЕТУШКИ ПО 11 КВАДРАТОВ ТОЖЕ НУЖНЫ

Но ведь Советского Союза уже почти 30 лет как нет. Конечно, возведенные тогда дома стоят и сейчас - и слава богу, но ведь строится в современной России довольно много. Могли бы уже уйти от пресловутого 9 квадратов. А вместо этого мы видим, что набирают популярность квартиры-студии и появляются жилые помещения по 11 квадратных метров.

- А чем это плохо? Поверьте, если вы захотите купить шикарную квар-



- Пока молодая и без детей, можно и так перекачаться. Лишь бы дождь не пошел.

дает, и как следствие - цена на него падает. Вот и получается как в старом анекдоте: в среднем мы с тобой оба упитанные.

СНЕСТИ РУКА НЕ ПОДНИМАЕТСЯ

В XXI веке жилищный фонд России вырос на треть. По итогам 2018-го в стране насчитали 3,6 млрд кв. метров жилья. В принципе это и неудивительно - строительные компании работают с размахом, чуть ли не у каждого второго россиянина - ипотека. Только все эти стройки не помогли омолодить наше жилье. Наоборот, его средний возраст с 2000 года увеличился на 17% - до 37 лет.

- Строим мы аномально много по сравнению с другими развитыми странами. По крайней мере если сравнивать

российские крупные города с аналогичными в Европе и Америке, - сказала «КП» исполнительный директор фонда «Институт экономики города» Татьяна Полиди. - Но это все равно капля в море уже существующих домов. 75,3 миллиона квадратных метров, которые ввели в строй в прошлом году, - это порядка 2% всего массива жилого фонда.

Чтобы жилье «молодело», нужно не только строить новое, но и сносить старое. Здесь у России тоже «особенная статья». По убытию жилфонда, как это называется на чиновничьем языке, мы одни из аутсайдеров в мире.

- Помните, была такая масштабная программа расселения ветхого и аварийного жилья? - продолжает Полиди. - По ней расселили порядка 15 миллионов квадратов жилья. По данным Минстроя и Росстата, можно сказать, что снесли из них примерно половину. А вторая половина просто стоит пустой, и не удивлюсь, если числится как жилые помещения.

Общероссийская статистика штука коварная. Москвичи, например, сильно удивятся, узнав, что за последние три года цены на жилье в стране упали. - Цифры больше говорят о демографической и миграционной ситуации, - уверен Олег Самойлов. - В Москве и городах-миллионниках цены на жилье пусть понемногу, но растут. Потому что народ стремится в столицу и региональные центры притяжения. В остальной России спрос на жилье па-

тиру хоть в 200, хоть в 300 квадратных метров, варианты мгновенно найдутся. Но важно, чтобы на рынке были предложения для всех покупателей - и богатых, и не очень, - считает вице-президент Российской гильдии риэлторов Олег Самойлов. - А сейчас сформировалась довольно большая прослойка людей, кому 11-метровой квартиры достаточно.

Так что советские нормативы не просто живее всех живых, а еще и под условия нынешнего свободного рынка подходят.

Чтобы жилье «молодело», нужно не только строить новое, но и сносить старое. Здесь у России тоже «особенная статья». По убытию жилфонда, как это называется на чиновничьем языке, мы одни из аутсайдеров в мире.

Помните, была такая масштабная программа расселения ветхого и аварийного жилья? - продолжает Полиди. - По ней расселили порядка 15 миллионов квадратов жилья. По данным Минстроя и Росстата, можно сказать, что снесли из них примерно половину. А вторая половина просто стоит пустой, и не удивлюсь, если числится как жилые помещения.

А КАК У НИХ?

- Количество жилых помещений на тысячу человек
- Квадратные метры жилья на человека



Дмитрий ПОЛУХИН/Комсомольская правда



Расследование «КП» о том, как строят и кому продают мини-квартиры, - на kp.ru



Как сберечь и копейку, и рубль. Практические советы по использованию своих финансов в программе «Личные деньги». По понедельникам, средам и пятницам в 17.55 (мск)

■ Я ЛЮБЛЮ НАУКУ

Виктор ЛЬВОВ

В Российской академии наук готовы срочно создать спутник для мониторинга обстановки в Арктике.

В последнее время много говорится о чрезмерных выбросах углекислого газа как о главной причине глобального потепления. Но недавно российские океанологи зафиксировали в Восточно-Сибирском

Ученые предсказывают метановую катастрофу

море беспрецедентные выбросы метана. Это парниковый газ, который влияет на глобальное потепление в десятки раз серьезнее, чем CO₂.

«Вода буквально кипела от пузырьков метана. Концентрация газа на высоте 20 метров над поверхностью была в десять раз выше, чем среднепланетарный показатель», - рассказал журналистам член-корреспондент РАН Игорь Семилетов, участвовав-

ший в международной экспедиции на научном судне «Академик Мстислав Келдыш» в октябре нынешнего года.

ЧЕМ ОПАСЕН МЕТАН?

Из-за таяния вечной мерзлоты метан высвобождается и стремится на поверхность. Метан взрывоопасен - это угроза при нефтегазовых разработках. Из-за потепления разрушается вечная

мерзлота - фундамент для буровых платформ, газопроводов, портов и жилых домов в заполярных регионах. Но проблема куда более глобальная: из-за глобального потепления метан высвобождается и нагревает планету еще больше, а из-за этого меняется климат, возникают природные катаклизмы - такая цепная реакция уже запущена. Ученые называют такой сценарий метановой катастрофой.

ЧТО ПРЕДЛАГАЮТ АКАДЕМИКИ?

Повернуть таяние вечной мерзлоты вспять и остановить метановые выбросы невозможно.

«Этот процесс нельзя остановить, какие усилия ни прилагай», - говорит Юрий Балега, вице-президент РАН.

Единственный вариант - тщательный мониторинг и прогнозирование угроз. Для этого российские ученые готовы в самые крат-

чайшие сроки создать специальный спутник. Есть и основа для этого - наработки российско-европейской марсианской миссии «ЭкзоМарс» и проекта «Дриада».

«Мы можем создать такой зонд за очень короткое время, почти ничего не меняя в инструментах «ЭкзоМарса», если найдутся деньги и подходящая космическая платформа», - уточнил главный специалист отдела физики планет Института космических исследований РАН Александр Трехимовский.

Даже самая простая работа по дому помогает продлить жизнь

«Комсомолка» узнала, что предлагают исследователи разных стран мира для повышения шансов на здоровое долголетие.

МОЙТЕ ПОСУДУ И ПЫЛЕСОСЬТЕ НЕ МЕНЬШЕ 25 МИНУТ

Специалисты Лестерского университета (Великобритания) проанализировали данные нескольких крупных исследований, участниками которых были более 36 тысяч человек старше 40 лет. Все добровольцы носили трекеры, измерявшие физическую активность. Их показатели отслеживались в течение 5,5 года.

Результаты мониторинга показали, что физическая активность любой интенсивности снижает риск смерти, - рассказала журналистам автор исследования доктор Шарлот Эдвардсон.

Коллеги британцев из Норвежской школы спортивных наук выяснили, что даже самые легкие физнагрузки помогают ощутимо сократить риск преждевременной смерти. В научной работе говорится, что желательнее уделять физической активности не меньше 25 минут в день. При этом и перебарщивать не стоит - физнагрузки продолжительностью более 5 часов могут негативно сказаться на здоровье.

Ученые предложили несколько вариантов физической активности, которая может быть доступна людям старшего возраста практически любого достатка. Эти виды деятельности, как правило, требуют относительно небольших усилий. И в то же время несут полезный результат не только для здоровья, но и для окружающей обстановки.

Итак, доказанно помогают продлить жизнь: приготовление пищи, мытье посуды, уборка дома, включая уборку пылесосом, глажка белья, покос травы на дачном участке. А также - ходьба быстрым шагом (но так, чтобы не было одышки). Специалисты называют такую ходьбу кардиологической, поскольку она помогает улучшить тонус сосудов, нормализовать кровообращение и быстрее утилизировать накапливающиеся гормоны стресса.

КАК СПАСТИСЬ ОТ СИНДРОМА СТАРЧЕСКОЙ АСТЕНИИ

Врачи-геронтологи, отвечающие за поддержку здоровья и лечение людей старшего возраста, отмечают: примерно у каждого 20-го человека старше 60 лет развивается синдром старческой астении. Это комплекс симптомов, выражающихся в общей слабости, повышенной утомляемости, медлительности, ухудшении памяти, слуха, зрения, потери веса без диет.



Мытье окон и любая другая уборка для будущих долгожителей куда полезнее, чем сидячий образ жизни за компьютером.

Исследователи Университета Монаша (Мельбурн, Австралия) задалась целью выяснить, какие факторы повышают и, наоборот, понижают риск развития старческой астении. Выяснилось, что чаще всего с этим синдромом сталкиваются пожилые люди, имеющие хронические болезни. В первую очередь такие, как заболевания сердечно-сосудистой системы и диабет. Однако своевременное выявление и лечение этих болезней

как улучшает общее состояние здоровья, так и снижает риск развития старческой астении.

Также наблюдения ученых очередной раз подтвердили: лучше всего в старшем возрасте чувствуют себя те, чья жизнь стоит на трех китах. Это разумные регулярные физнагрузки, здоровое питание и отсутствие самых губительных вредных привычек (курение и злоупотребление алкоголем).

КОММЕНТАРИЙ ЭКСПЕРТА

Важно иметь любимое дело

Исследования показывают: больше шансов стать долгожителями у тех, кто хочет не просто долго жить, но и долго работать, - рассказал в одном из интервью «КП» доктор медицинских наук, профессор, член-корреспондент РАН, директор Санкт-Петербургского института биорегуляции и геронтологии, главный геронтолог Петербурга Владимир Хавинсон. - Любимое дело, самореализация, занятость - необходимые условия для долгой жизни. Не сидеть на пенсии, поливая цветочки и обсуждая былые дни, а что-то делать, получать новые навыки. Работать на той же даче, выращивая необычные сорта растений, стать фермером.

Вообще работать нужно как можно дольше, считает эксперт. Это не просто слова, а факт, подтвержденный научно-медицинскими исследованиями. «Выход на пенсию - зачастую это уход из общества, и уже доказано, что это реально сокращает жизнь, - подчеркивает профессор Хавинсон. - Сохранение здоровья вопреки мифам не требует больших денег. Многих это пугает, потому люди думают: нечего и начинать (вести здоровый образ жизни. - Ред.). На самом деле это большой миф. Начинать можно и нужно в любом возрасте. Но чем раньше, тем лучше».

ВЫРЕЖИ И СОХРАНИ

КОМСОМОЛЬСКАЯ ПРАВДА ✂

5 ПРАВИЛ ДОЛГОЖИТЕЛЯ

Ученые и врачи советуют:

- 1 Не пере едайте. В среднем объеме пищи не должен превышать полутора стаканов за один раз.
- 2 Ешьте больше сезонных овощей и фруктов, которые растут в вашей местности.
- 3 Занимайтесь физкультурой. Для долголетия особенно важны упражнения на гибкость и кардиологическая ходьба (см. в тексте).
- 4 Своевременно проходите медицинские обследования. Не игнорируйте диспансеризацию.
- 5 Принимайте строго по графику назначенные вам препараты для лечения хронических заболеваний.

Дмитрий ПОЛУХИН/Комсомольская правда

В ТЕМУ

НЕ ПРОПУСКАЙТЕ ДИСПАНСЕРИЗАЦИЮ

Чтобы вовремя диагностировать и начинать лечение опасных болезней, сокращающих жизнь, в нашей стране введена ежегодная диспансеризация для людей старше 40 лет. По ее итогам людей старшего возраста, у которых обнаружены хронические заболевания, ставят на диспансерное наблюдение. В рамках такого наблюдения индивидуально определяется порядок и периодичность врачебных осмотров, при необходимости назначается амбулаторное или стационарное лечение. Если человек по состоянию здоровья не может посещать поликлинику, проводят осмотры на дому.

Узнать все подробности о современных правилах проведения диспансеризации и диспансерного наблюдения вы можете, позвонив в страховую медицинскую организацию, выдавшую вам полис ОМС (обязательно медицинского страхования). Сюда же нужно обращаться, если есть жалобы на качество медпомощи.

А В ЭТО ВРЕМЯ

МИНИСТР ТРУДА ПРИЗВАЛ РАЗВИВАТЬ СИСТЕМУ АКТИВНОГО ДОСУГА ДЛЯ ЛЮДЕЙ СЕРЕБРЯНОГО ВОЗРАСТА

Министр труда и социальной защиты Максим Топилин провел заседание коллегии Минтруда России, посвященное реализации федерального проекта «Старшее поколение» в рамках национального проекта «Демография». Напомним, проект «Старшее поколение» стартовал в 2019 году, его цель - поддержка, повышение качества жизни людей серебряного возраста и продление здорового периода жизни.

Минтруд совместно с Минздравом России и региональными органами власти разрабатывают типовую модель долговременного ухода за гражданами пожилого возраста и инвалидами, нуждающимися в посторонней помощи.

Пилотный проект, который мы проводим в ряде регионов (в следующем году их будет уже 18), станет основой для системных изменений в нашей стране с точки зрения отношения к людям, нуждающимся в помощи со стороны. Нам необходимо создать каркас и запустить механизм, чтобы он работал и развивался, - рассказал Максим Топилин.

В ходе заседания министр рекомендовал представителям регионов обратить внимание на то, как мероприятия пилотного проекта влияют на увеличение продолжительности жизни. «Необходим переход на качественно новый уровень работы, который позволит снизить смертность в регионе», - сказал он.

Также глава Минтруда призвал регионы развивать систему организации активного досуга для людей старшего поколения. Это будет способствовать росту продолжительности жизни, отметил Топилин.

Подготовила Анна НИКОЛАЕВА.

Генерал-полковник Евгений ЗИНИЧЕВ:

Когда под завалами нашли мне позвонил президент:

**Александр ГАМОВ,
Владимир ВЕЛЕНГУРИН
(фото)**

Свое первое большое интервью глава МЧС России дал «Комсомольской правде».

- ...Да! Слушаю! Как? Горячо? Погибшие есть? Уточните и доложите о принятых мерах.

Можно сказать, это - эпиграф к нашему интервью. Евгений Зиничев по горячему телефону (а они у него в кабинете - в офисе на улице Ватутина - все горячие) принимал доклад оперативного дежурного. А заодно, может, и журналистов «Комсомолки» настраивал на то, чтобы и мы - в том же чрезвычайном режиме - задавали главе МЧС вопросы...

«СИСТЕМА РАБОТАЕТ - КАК ДИЗЕЛЬ В ЗАПОЛЯРЬЕ»

- Товарищ генерал-полковник! Вы на этом посту полтора года. Неужели к таким звонкам нельзя привыкнуть?

- Александр, вы о чем?

- Мы просто заметили ваш взгляд... Такой решительный. Где-то - суровый.

- Когда звонит дежурный, сразу спрашиваю: погибших нет? Человеческие жизни - это главное! И потом уже выслушиваю весь доклад. А напряжение - оно всегда.

- Когда Владимир Путин решил назначить вас на пост главы МЧС, вы как к этому отнеслись? Только, пожалуйста, не говорите - «воспринял как высокое доверие».

- Существующая система реагирования на чрезвычайные ситуации (ЧС) хорошо структурирована и работоспособна, это подтвердили и наши действия в условиях природных и техногенных аварий последних лет.

- Можно я процитирую бывшего главу МЧС Героя России Сергея Шойгу: «Система работает - как дизель в Заполярье».

- Согласен. А руководитель ведомства - это человек-функция. Ответ устраивает?

- Вот не совсем...

- И еще свежий взгляд, он, конечно, присутствует. Я же человек с другим опытом работы. По-другому смотрю на проблемы. И еще - мне понятно, как работает подобная система. Структура МЧС

была грамотно выстроена до меня Сергеем Кужугетовичем Шойгу. Есть связи внутри, есть иерархия системы.

А основная стратегическая цель у нас - защита населения и территорий. Есть функции: предотвращение, спасение, помощь...

«САМОЕ СТРАШНОЕ - ВЗРЫВ В МАГНИТОГОРСКЕ...»

- Евгений Николаевич, за эти полтора года, что вы возглавляете МЧС, много было сложных ситуаций?

- Уже есть что вспомнить. Самое страшное - это Магнитогорск.

- Вы следите за судьбой Вани?

- У нас все ведомство следит. Его навешают наши коллеги, те, кто непосредственно участвовал, кто услышал плач ребенка, кто достал и взял его на руки.

Не только я рассматриваю это как чудо. Говоря о трагедии в Магнитогорске, хотел бы остановиться на одном моменте. На обвалившейся после взрыва стене дома свисали ободранные клочья обоев. И один из волонтеров, который помогал нам на площадке, оказался священнослужителем. Он обратил внимание на уцелевшую икону,

страха. Одно дело - зайти в театр с террористами, когда можешь погибнуть в любой момент. Другое дело - руководить спасательной операцией. Есть страх принятия сложных решений в силу ограниченности во времени, но это несопоставимо с чувством риска при работе спасателей в экстремальных условиях.

«ТАКОГО НАВОДНЕНИЯ В ТУЛУНЕ НЕ ОЖИДАЛИ»

- А предотвращение чрезвычайных ситуаций, как мы поняли, для вас главное.

мы изначально предполагали, что возможен подъем воды в реках за счет переувлажнения почвы, за счет осадков, но была ошибка в прогнозе объема осадков. Количество выпавших отклонилось от предполагаемых в 3 раза.

Надо понимать, есть дамбы, которые рассчитаны на определенный подъем воды. Дамба, построенная в Тулуне, была изначально рассчитана на большой подъем воды, чем это было при предыдущих подтоплениях. Поэтому прогнозы поначалу не вызвали беспокойства. Когда мы поняли, что обстановка серьезнее, в зону стихийного бедствия были направлены аэромобильные группировки. Силы перебрасывались в том числе из Тулы, из Красноярска.

На момент, когда уже произошли трагические события, силы и средства там были. Меня беспокоило, как проводилось оповещение населения. Я был в Тулуне и спрашивал жителей: вас предупреждали?

Мне отвечали: да никто нас не предупреждал. Но в ходе множества разговоров с местными жителями стало понятно, что оповещение все-таки было. Просто-напросто люди не могли поверить в такой масштаб бедствия. Последний раз так значительно вода поднималась в 80-х годах. Вот поэтому дамбу и строили со значительным запасом.

Сначала люди просто наблюдали за происходящим. Все рассчитывали, что дамба устоит, вода уйдет. Но в этот раз воды оказалось намного больше. Всего погибло 26 человек. В основном взрослые мужчины.

- Я был собкором по Забайкалью. Мы там пережили много ЧС. В том числе и разрушительное наводнение. Сейчас все это повторяется, как джазное какое-то.

- К сожалению, мы пока не в силах управлять ни наводнениями, ни разрушительными ветрами. Но от людей зависит возможность избежать катастрофических последствий, минимизировать потери. Вот в Ингушетии много лет подряд боролись с последствиями разлива рек. Вода подмывала дороги, что-то рушила. Из года в год тратили средства на ликвидацию последствий

ИЗ ДОСЬЕ «КП»

Взрыв бытового газа в жилом доме в Магнитогорске произошел 31 декабря 2018 года. В результате частично обрушился подъезд № 7 десятиэтажного жилого дома № 164 на проспекте Карла Маркса. Погибли 39 человек. 1 января спасатели нашли под обломками живого 11-месячного ребенка. Мальчик пролежал под завалом 35 часов при температуре -30.



Между этими двумя снимками - около полутора месяцев. На первом - 1 января 2019-го, чудесное спасение Вани Фокина в Магнитогорске. На втором - 14 февраля того же года, мальчик на руках у мамы перед выпиской из московской больницы.

- Вы надеялись найти живых при разборе завалов?

- Конечно, всегда хочется верить в лучшее, но надежды было мало. И когда живого малыша нашли... Перед этим я доложил президенту Владимиру Владимировичу Путину: «Мороз минус 30, все засыпано. Скорее всего, живых нет». И то, что мы нашли Ваню, - это просто чудо.

- А как президент отреагировал на сообщение?

- Президент был крайне собран в эти дни, сообщение о Ване воспринял с облегчением и сказал: «А живые все-таки есть». Я ему ответил: чудо!

висевшую на поврежденной стене практически над тем местом, где нашли ребенка. Это была икона Богородицы «Семистрельная», как принято считать в народе, ограждающая от «всякого зла», «дарующая благодать» и «смягчающая сердца».

Эту икону передали в собор Вознесения Христова в Магнитогорске.

- Вам самому в таких ситуациях страшно? Иосиф Кобзон ходил в «Норд-Ост» четыре раза. Он однажды мне сказал, что ему было всегда страшно.

- Я не погружен в этот ужас непосредственно. Давайте не сравнивать эти виды

- Да. Если говорить о природных стихиях, то на первом месте это прогноз Росгидромета.

- Вам не кажется, что прогнозы Росгидромета не всегда точны? Наводнение в Тулуне Иркутской области было предсказано?

- Неожиданностью оказались быстротечность и масштаб наводнения. Видите ли, Росгидромет хоть и обладает разветвленной сетью гидропостов, но их количество незначительно, а материальная база достаточно изношена. Это сказывается. Первые прогнозные данные были достаточно поверхностные,

11-месячного Ваню Фокина, «А ты говорил - живых нет»

и выплату компенсаций. Но Юнус-Бек Евкуров (до недавнего времени глава Ингушетии, ныне - замминистра обороны России. - А. Г.) решил вопрос - соорудили дамбу. И все, проблема была устранена. Я поставил задачу экономистам посчитать эффект от таких предупредительных мероприятий. Так вот, рубль, вложенный в предупреждение, приносит 12 рублей экономического эффекта. Те же Хабаровск, Благовещенск, Комсомольск-на-Амуре не утонули во время разлива Амура только потому, что власти совместно с МЧС сработали на предупреждение: где-то укрепили старые дамбы, а где-то построили новые.

Кроме того, мы извлекли урок из событий в Тулоне и в этот раз использовали данные и прогноз не только Росгидромета. А обратились еще и к информации международных гидрометеослужб.

За две недели до начала масштабного наводнения прогноз по Амурскому бассейну уже был неутешительным. Было принято решение забрать из Росрезерва наливные дамбы, усилить группировку наших сил. Всех губернаторов настроить на серьезную работу. Руководители Хабаровского края и Амурской области задачу отработали - так, как надо. И в этом регионе катастрофы удалось избежать.

- А есть катастрофы техногенные...

- Да. И тут от человека больше зависит. Вот в прошлом году на Дальнем Востоке ветром повалило 30 километров столбов линии электропередачи. И ветер-то был незначительный для Дальнего Востока - 15 м/сек. А столбы рухнули. Оказалось, там до сих пор стоят деревянные опоры, из 60-х годов. Так они при любом порыве ветра посыплются.

«ПЬЮТ МЕНЬШЕ. НО ВСЕ РАВНО МНОГО»

- По вашим же данным, число пожаров в стране значительно возросло...

- Давайте по аналогии: пока больному не поставлен точный диагноз, лечить его правильно невозможно. Вот для нас статистика - это как медицинский диагноз.

Когда мы знаем объективную картину, тогда можем прогнозировать, где у нас провалы, где нужно усилить работу. Поэтому мы провели корректировку системы учета происшествий.

До 1 января 2019 года были разделены такие понятия, как «пожары» и «возгорания». Возгоранием считали тот случай, когда якобы не возникало ущерба. Вот, например, сгорел сарай, собственника не нашли, заявление о возмещении материального ущерба никто не написал. А фактически пожарная техника выдвигалась, горючее использовалось, пожарные работали. Это затраты, а значит, и ущерб существует. И экологический ущерб присутствует. Поэтому мы убрали понятие «возгорание». Теперь все случаи учитываются как пожары. Конечно же, статистика количества пожаров увеличилась значительно, почти в четыре раза.

Изменили мы и систему подсчета пострадавших на пожарах. Раньше человек, травмированный или получивший ожоги, считался живым, если его живым занесли в скорую помощь, даже если он через минуту мог скончаться. Сейчас погибшим на пожаре считается лицо, умершее в течение 30 дней после происшествия в результате полученных травм. На 12 ноября в прошлом году было потеряно 7,1 тысячи человек, из них 337 - несовершеннолетних, в этом году - 7,7 тысячи человек, из них 336 - несовершеннолетних.

- Самое страшное, что часто сообщают о гибели детей.

- В основном это ребяташки из многодетных, социально неблагополучных семей. 69 процентов погибших из



Глава МЧС генерал-полковник Евгений Зиничев: «На первом месте у нас - предотвращение чрезвычайных ситуаций. А основная стратегическая цель - защита населения и территорий».

них - в возрасте до 7 лет. С этим мириться нельзя! Невозможно изменить ситуацию только усилиями государства, необходимо объединить усилия общества и каждого отдельного человека.

«БИЗНЕС НЕ КОШМАРИМ, ПРОВЕРОК МЕНЬШЕ»

- У бизнесменов традиция: постоянно жаловаться на МЧС, на госпожнадзор.

- Жалоб стало меньше. За последние 7 лет по сравнению с 2013 годом общее количество проверок, плановых и внеплановых, снижено в 2,5 раза - с почти 600 тысяч до 240 тысяч.

- Вроде хорошо, что кошмарить бизнес стали меньше. С другой стороны, памятки жуткие пожары с многочисленными жертвами: «Хромая лошадь», «Зимняя вишня»...

- Один сотрудник МЧС мне сказал еще в 2017 году: с такими надзорными каникулами

(по решению правительства бизнес на три года освобождается от проверок. - А. Г.) у нас «Хромые лошади» будут возникать на каждом шагу. Почему мы раньше проверяли арендаторов торговых мест, а не торговый центр целиком? Это же общая система оповещения, пожаротушения. Как можно магазинчик проверять отдельно от всего здания? Должно быть одно ответственное лицо, управляющая компания - если это большой торговый центр, - которая отвечает за пожарную безопасность.

- Бизнес пока не стал ответственным.

- У нас все мыслят в коротких временных категориях и быстрых денег. Здесь и сейчас. Быстро заработать, а дальше - будет, как будет. Многие не думают на среднесрочную, долгосрочную перспективу. Мы просим не жалеть деньги на превентивные мероприятия. Бизнес часто думает: а может, ничего и не произойдет? А произойдет - нас здесь уже не будет. Примерно так люди часто рассуждают, но не думают о цене человеческой жизни.

- Вы в разные приметы верите? Ну например, перед взлетом не фотографируетесь?

- Нет. Но не потому что боюсь.

- Вам что больше в работе помогает?

- Я всю жизнь служу...

СОВЕТ ОТ ГЛАВЫ МЧС «Если ситуация чрезвычайная - голову не теряйте»

- Как-то у меня был **Айсен Сергеевич Николаев**, глава Якутии. Он сказал: сейчас у нас паводок, потом загоримся, а потом опять начнем замерзать. Они находятся в ЧС почти круглый год. Как и многие регионы нашей огромной страны. Так и мы, живем в ЧС круглый год. Мы отвечаем за все. Пожары потушили - наступила зима. Теперь самое важное - чтобы население не замерзло. В том числе потому что, например, нет топлива в котельных. И это характерно для одних и тех же регионов. В прошлом году были бодрые доклады из регионов, что все в порядке. А мы сделали фотофиксацию: лежит кучка угля, которого и на сутки не хватит. Что мешает заготовить топливо летом? Где средства, которые были выделены?

- А само-то МЧС к зиме подготовилось как следует?

- В этом году привели в соответствие комплектование спецтехники: сколько единиц списали - столько же и закупили новой. Если техника ржавеет, но продолжает числиться, кому мы хотим показать, что у нас все хорошо?

- А теперь - все хорошо?

- Реальная картина обеспеченности техникой по стране - 50 с небольшим процентов. Так что не все хорошо...

Частота и масштабы ЧС как у нас, так и в мире, по данным РАН, с 80-х увеличились в 4 раза, а ущерб от них возрос более чем в 6 раз. И причина не только в глобальном потеплении, скорее это следствие. Проявления природных катаклизмов с каждым годом становятся все более агрессивными. Возможно, это характерно при смене природных циклов, однако в силу краткосрочности истории метеонаблюдений нам трудно ответить на этот вопрос. Все чаще в ходе выездов на ЧС приходится слышать, что таких разрушительных последствий раньше не было.

Единственное могу сказать: нужно быть всегда готовым к чрезвычайной ситуации и вести себя соответственно, не теряя головы. И помнить, что «безопасность начинается с тебя!»

КСТАТИ

«О кадрах и зарплате у нас болит душа...»

- Евгений Николаевич, а кадры? Большие потребовались усилия, чтобы поднять зарплату работникам?

- Над этим работали в течение года с Минфином.

- На сколько выросла зарплата?

- Было в среднем 16 тысяч, увеличили до 24. А в следующем году будет 32 тысячи. Кроме того, мы работаем над изменением подхода к оплате труда сотрудников.

Гаффская болезнь отступила

Алена КУЛЬМУХАМЕТОВА

Из тюменской больницы выписались последние пострадавшие.

Врачи тюменской областной клинической больницы № 1 выписали последних двух пациентов, которые пострадали от редкой гаффской болезни. Долгое время они находились в тяжелом состоянии в реанимации.

Напомним, в конце октября в токсикологическое отделение областной больницы № 1 поступили 10 человек. Все они проживали в отдаленном поселке Ачиры Тобольского района. Небольшой населенный пункт отрезан от «большой земли» реками и озерами. Добраться до него в зимний период можно только вертолетами. Благодаря именно им специалистам удалось попасть в село, вовремя распознать



Два пациента с редкой болезнью были госпитализированы в тяжелом состоянии еще в конце октября.

Алексей ФСКН/И

заболевание и найти его источник.

- Медики диагноз ставили по совокупности клинической картины и эпидемиологической ситуации, заключающейся в гибели домашних животных и водоплавающих в озере, - рассказали в пресс-службе департамента здравоохранения Тюменской области.

Было отмечено, что при гаффской болезни поражаются разные органы и системы организма. Поэтому требуется комплексный подход в

лечении. Пациентам с легкой степенью тяжести заболевания врачи-токсикологи проводили специальную терапию. Спустя неделю, 29 октября, шесть пациентов были выписаны из больницы после успешного лечения.

Долгая комплексная терапия ждала самых тяжелых пациентов, которые долгое время находились в реанимации. Одного из зараженных гаффской болезнью пришлось подключить к аппарату искусственной

вентиляции легких и искусственной почке.

Всего две недели назад один из жителей села Ачиры был переведен для оказания восстановительной помощи в областную лечебно-реабилитационный центр. Сейчас он готовится к выписке в удовлетворительном состоянии. Чуть раньше в удовлетворительном состоянии была выписана из первой областной больницы женщина, но ей придется еще долго восстанавливаться после болезни.



СПРАВКА «КП»

В Тюменской области редкая болезнь дает о себе знать не впервые: похожая ситуация была в 2000 - 2001 годах. Тогда заболели жители деревень Нариманово, Салаирка, которые расположены на берегах озер Тарманской системы. В больницу тогда попали 32 человека. Смертельных случаев не было.

Напомним, ранее «Комсомольская правда» - Тюмень» сообщала о том, что семья из села Ачиры Тобольского района съела выловленную рыбу и попала в больницу с диагнозом «гаффская болезнь». Это остропротекающее заболевание, которое возникает среди хищных рыб, некоторых плотоядных животных и птиц, питающихся зараженной рыбой. От человека к человеку болезнь не передается, никакой опасности для окружающих нет.

КАК ПОГОДАКА?

Зимний дождь

Сергей ПЕТРОВ

Теплая зима обернулась необычными осадками и шокировала горожан.

Ледяной дождь, обрушившийся на Тюмень, удивил и даже напугал тюменцев.

- Что это такое? - изумлялись люди и, выскакивая из автобуса, бегом устремлялись к подъездам.

А кто-то сразу прятался под крышу остановки. Дождь разошелся не на шутку, почти как... в июле. Ну или по крайней мере в конце сентября. Да и температура соответствующая - плюсовая. А между тем декабрь приближается к середине - до Нового года рукой подать.

- Ну ладно дождь, хорошо, что не на Новый год, - надеялся какой-то мужчина. - Зима все равно придет. Праздник встретим как нормальные люди, со снегом.

- Намерзнемся еще, - предрекала в ответ женщина в кокетливых белых наушниках. - Дождь, конечно, не нужен, а вот сухая погода с нулевой температурой пусть подольше постоит.

ПОЧЕМУ НЕТ ЗИМЫ?

Надо заметить, что аномальная погода декабря 2019 года нравится многим тюменцам. Однако к дождю горожане оказались не готовы и морально, и, что называется, практически. Это несмотря на то, что в местных соцсетях уже несколько дней шутят, что погода в Тюмени как в Западной Европе.



Владимир ВЕЛЕНЧУК/И

Волноваться не стоит: морозы скоро вернуться, все-таки на дворе декабрь.

А всё это из-за того, что до региона добрался атлантический циклон, пояснили в Гидрометцентре.

- Атлантический циклон, определявший погоду в Северо-Западном федеральном округе, добрался до Сибири... За счет затока новой порции холодного воздуха в его тыловой части происходит обострение фронтальных разделов. На юге Западной Сибири и в ближайших районах Красноярского края в ближайшие дни ожидаются неблагоприятные явления погоды, - сообщают синоптики.

По словам специалистов, в теплом секторе этого циклонического вихря исключительно высокие температуры для зимнего периода, аномалия здесь достигает плюс 16 градусов.

«Например, на большей части Тюменской области даже ночные значения колеблются в пределах нулевой отметки термометра, что совсем несвойственно декабрю», - говорится в сообщении.

СНЕГОВИКОВ НЕ БУДЕТ?

Впрочем, европейская погода задержится в Западной Сибири ненадолго.

По предварительному прогнозу, уже к этим выходным на Урале и в Западной Сибири похолодает и погода будет соответствовать календарю. Климатическая норма для Тюмени на середину декабря - 14 - 17 градусов ниже нуля. На температуру повлияет антициклон, и столбик термометра опустится.

Надо заметить, что этот прогноз внушает надежду любителям зимы. В Тюмени на субботу, 14 декабря, запланирована лепка снеговиков. Да не просто лепка, а рекорд. Теперь потенциальные рекордсмены волнуются: а будет ли снег?

«Говорили, что будут в этом году лепить рекордное количество снеговиков - 2020. Чувствую, что придется их ваять из пожелухой листвы», - написали в группе «ЧС Тюмень».



Зря они так переживали: дождик в итоге сменился туманом и снегом. По версии виртуальных синоптиков, более-менее обильные снегопады придут в город на следующей неделе.

Напомним, ранее «Комсомольская правда» писала, что в России ожидается аномально теплая погода: во многих регионах температурный фон превысил норму на 10 - 14 градусов.

КСТАТИ

Если верить Gismeteo, то в Новый год тюменцы могут немного замерзнуть. По предварительным данным, столбик термометра опустится до минус 30 градусов.

50

КОМСОМОЛЬСКАЯ
ПРАВДА

СПЕЦВЫПУСК

ЛЕГЕНДАРНЫХ
БРЕНДОВ
НАШЕЙ СТРАНЫ

№ 3 (03) 13.12.2019

Более пяти миллионов читателей «КП» выбрали знаковые компании России

Награждением победителей завершился народный проект, запущенный по инициативе Издательского дома «Комсомольская правда» весной этого года. С мая по середину ноября аудитория KP.RU голосовала за ставшие знаменитыми корпорации, телепередачи, театры, цирки, зоопарки, заводы, магазины, автомобили, бытовые приборы, лакомства... Словом, смотрите список на следующей странице нашей вкладки.

Состав участников определяли тоже читатели - на начальном этапе предложили более тысячи названий, но до этапа голосования дошло только 131. Среди них - компании и торговые марки, появившиеся еще при царской России или СССР и прекрасно чувствующие себя на рынке по сей день. Как, собственно, и наш Издательский дом «Комсомольская правда», который в 2020 году отметит 95-летие.

Полгода на сайте и в газете публиковались интересные и неожиданные факты о номинантах, выходили тематические выпуски ностальгической программы Михаила Антонова «Дежавю» на Радио «КП» (fm.kp.ru). Всего на проект откликнулись более 5,3 млн наших читателей и слушателей. А значит, проект будет жить и развиваться: готовьтесь к голосованию в 2020 году.

Кульминация проекта наступила 5 декабря. В «Королевском зале» комплекса «Астория Ипподром» в Москве прошла торжественная церемония награждения победителей первой премии «50 легендарных брендов нашей страны».

За культурную часть программы отвечала группа «Фабрика». Вы, наверное, не поверите, но история поп-трио насчитывает уже неполных 18 лет.



Украшением вечера стали всенародные любимцы: Чебурашка, Волк и Заяц. Они вышли на сцену вместе с менеджерами главной анимационной студии СССР и России за заслуженной наградой.

Руководитель департамента специальных проектов студии «Союзмультфильм» Юлия ТИХОМИРОВА (на фото - справа) поблагодарила читателей «Комсомолки» за оказанную честь: - «Союзмультфильм» не просто бренд, а часть культурного кода нашей страны. Это часть каждого из нас с вами. Так что этой студии точно можно сказать «спасибо за наше счастливое детство!». Мы, современная команда киностудии, делаем все, чтобы наши фильмы радовали детей не только в России, но и во всем мире. Еще в этом году вы увидите третью серию мультфильма про Умку, а в следующем - продолжение легендарного сериала «Ну, погоди!».

С полным списком лауреатов премии, а также с фотоотчетом о церемонии награждения вы сможете ознакомиться на > стр. 10 (2) - 12 (4) вкладки.



Вице-президент, директор по ключевым проектам компании «Росгосстрах» Александр РОЖНОВ:

Наша работа - помогать людям

- То, что большинство голосовавших читателей «Комсомолки» поддержали именно «Росгосстрах», считаю признанием и очень благодарен им за это. Нас помнят - ведь с 1921 года компания поддерживала страну и ее граждан во многих сложных и даже чрезвычайных ситуациях. Наша работа - помогать людям, защищать их благосостояние и привычный образ жизни.

В силу менталитета у нас многие думают, что страхование не нужно, и в пакете дел, которые надо решить обыкновенному человеку, оно где-то на последних местах.

При этом страховые полисы становятся все доступнее. Например, сейчас можно застраховать квартиру от множества бед буквально за несколько сотен рублей в месяц.

То есть примерно за ту же цену, которую мы платим за телеантенну или интернет. Или, например, каско сейчас можно приобрести за совершенно разумные деньги. К тому же появляются все новые так называемые коробочные продукты - они очень просты как в оформлении, так и в плане механизма выплаты страхового возмещения. Мы сейчас запускаем новую линейку таких продуктов, с помощью которых можно будет застраховать имущество, здоровье, детей, застраховаться от несчастных случаев на отдыхе и так далее. Прекрасно, что благодаря сотрудничеству с партнерами, в том числе сетевыми, у нас появляется все больше возможностей донести наши разработки до широких масс.

Аудиторию «Росгосстраха» составляют в основном люди старшего поколения - «50+». Это объясняется и тем, что наши страхователи «обрастают» имуществом, как правило, в зрелом возрасте и, безусловно, хотят его сохранить не только для себя, но и для своих родных. И, конечно, свою роль играет то, что компании скоро исполняется сто лет, а помнят ее еще по временам СССР. Сейчас мы нацелились на аудиторию «35+» и уже разработали для нее несколько заманчивых предложений.

Несмотря на сложившиеся в обществе традиции, надо понимать: экономив сегодня сотню рублей в месяц, в чрезвычайной ситуации (поверьте: «Росгосстрах» никому не желает в нее попасть) можно потерять гораздо больше.

ЛАУРЕАТ



Компанию «Росгосстрах» в лице Александра Рожнова (справа) поздравил ведущий церемонии и программы «Дежавю» на Радио «КП» Михаил Антонов.

5,3 миллиона читателей «КП» выбрали



Начальник управления по коммуникациям и информационной политике ПАО ОМЗ (ПАО «Ижорские заводы» входит в Группу ОМЗ) Мария РЫБАКОВА:

- У нашего бренда, уверена, из всех здесь представленных самая богатая история: мы работаем с 1722 года - XVIII века! Нефть, газ, оборонная и атомная промышленность - все это Ижорские заводы. Три сотни лет мы служим России.



Бренд-директор компании «Доминанта-сервис» - производитель бальзама «Золотая звезда» («Звездочка») Юлия ЕМЕЛЬЯНОВА:

- «Звездочка» - вьетнамский продукт. С момента появления в СССР она органично влилась в наш быт и появилась практически в каждой семье. Недавно бренду исполнилось 50 лет, и эта маленькая жестяная баночка действительно открывается!

Художественный руководитель тележурнала «Ералаш» Борис ГРАЧЕВСКИЙ:



- Нашей передаче 45 лет, и каждую неделю мы выпускаем новый «Ералаш». Конечно, многие любят сюжеты 70-х годов, но сегодня наши зрители с куда большим удовольствием смотрят, например, про директора школы, который страшно завидует маленькой девочке из-за того, что у нее в соцсетях больше подписчиков.



Директор по качеству компании «Главпродукт» сгущенное молоко ГОСТ и тушенка ГОСТ Ирина ФИЛИМОНОВА:

Наши легендарные продукты - сгущенное молоко, говядина и свинина тушеные ГОСТ Главпродукт и многие другие - применимы на все случаи жизни: дома, на даче, в поездках. В советское время их широко использовали и в армии, и в знаменитых антарктических экспедициях. С детства мы помним сливочный вкус нежнейшего сгущенного молока, а уж ароматная и вкусная тушенка сопровождала нас всю жизнь. Но тушенку и сгущенку Главпродукт любят и помнят не только в нашей стране, но и за рубежом, в таких далеких странах, как Куба, Вьетнам, Китай.

Спасибо читателям «Комсомолки» за то, что выбрали нас!



Генеральный директор Волгореченского рыбного хозяйства Николай СЕНИН:

- Я очень признателен «Комсомолке», ее читателям за эту победу. Мы действительно смогли пережить 90-е и 2000-е годы и выжить. И не просто выжить, а занять лидирующее место по выращиванию и продаже черной икры. Нас знают и в России, и во многих странах за рубежом!



Коммерческий директор кофейного комбината «Аронап» (ТМ «Здоровье») Андрей СОРВАЧЕВ:

- Гордимся тем, что оказались в числе лауреатов, и мы в этой прекрасной компании по праву - завод основан в 1884 году. Но и настоящее у нас не менее достойное: на текущий момент мы лидеры в производстве кофейных напитков, а наша визитная карточка - цикорий - лидер российского рынка.



Бренд-менеджер компании Айсберри Маргарита КУЧЕРЯВАЯ:

- «Лакомку» придумали на заводе в Филях в 1973 году, и до сих пор она производится по тем же рецептурам. Именно поэтому она до сих пор так популярна. Наш бренд выбирают люди всех возрастов.

Заместитель генерального директора по коммерции сети кофеен «Шоколадница» Евгений ПРОХОРОВ:

- Так совпало, что и у нас в этом году приятная дата - 55 лет. По этому поводу во всех наших заведениях юбилейное меню - приглашаем всех попробовать. Наши кафе в Москве сегодня примерно столько же, сколько станций метро. Так что мы всегда рядом и у нас вкусно.



Первый заместитель генерального директора Московского эндокринного завода Альфия ГАБИДОВА:

- Московский эндокринный завод основан в 1943 году и имеет 75-летнюю историю успешной деятельности в сфере разработки и производства лекарственных препаратов. Сегодня Московский эндокринный завод выпускает более 100 наименований жизненно важных и социально значимых лекарственных средств, востребованных во всех регионах Российской Федерации и за рубежом, единственное предприятие в России, выпускающее самые сильные обезболивающие препараты - анальгетики центрального действия. Хочу всем пожелать здоровья и никогда не нуждаться в нашей продукции.



Артисты Росгосцирка порадовали гостей и участников церемонии награждения ярким и запоминающимся шоу.



Руководитель PR-службы холдинга «Объединенные кондитеры» Ольга ОНУЧИНА:

- Шоколад «Аленка» - желанный подарок для детей и взрослых - выпускается с 1965 года. Представляете, скорость изготовления шоколада - 800 плиток в минуту, а чай с «Аленкой» пьют даже в Коста-Рике и еще 45 странах мира, легендарный бренд!



Президент Фонда поддержки Государственной галереи Ольга ДРАНИЧКИНА.



Легендарные бренды России

Директор по реализации и маркетингу Горьковского автозавода Олег МАРКОВ:

- Трудно представить экономику страны без машин «ГАЗ». В Великую Отечественную горьковские автомобили работали на всех фронтах и на «Дороге жизни». Они помогали восстанавливать страну. О легковушках «Победа» и «Волга» мечтал каждый советский гражданин. В годы перестройки мы дали первый в России легкий коммерческий грузовик - он и по сей день лидер в своем сегменте, помогая бизнесменам всей страны.

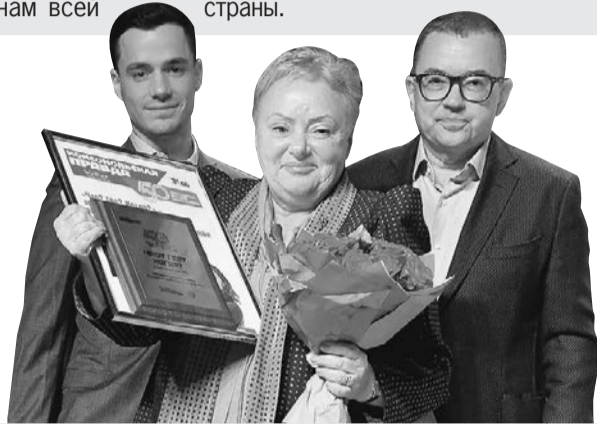

Заместитель генерального директора по управлению производственным комплексом фабрики «Парижская коммуна» Иван ТАТАРЧУК:

- Мы выпускаем любую обувь, мужскую, женскую, детскую, специальную. Мы первые осваивали зарубежные автоматизированные линии и литые агрегаты, разрабатывали и внедряли новые технологии производства и собственные методы крепления обуви еще во времена СССР, одними из первых наладили экспорт своей продукции в Западную Европу. Все новации в первую очередь внедрялись у нас. «Парижская коммуна» начала как новатор 97 лет назад, и коллектив фабрики делает все, чтобы сохранить и развивать традиции передовиков обувного производства.

Генеральный директор и художественный руководитель Московского цирка Никулина на Цветном бульваре Максим НИКУЛИН:

- Наш цирк ждет вас всех. Только приходите, пожалуйста, заранее, потому что билетов уже нет. Людям сегодня хочется чего-то более честного, чем просто шоу-бизнес, - без фонограмм и спецэффектов, фотошопа и монтажа. И наши артисты каждый день сжигают себя перед публикой.



Директор по связям с общественностью холдинга S8 Capital (управляет брендом «Столото») Мария САПУНЦОВА:

- Есть только три причины, почему невозможно выиграть в лотерею: если вы не купили билет, если забыли проверить результаты розыгрыша и если вы не пришли за выигрышем. Во всех остальных случаях это возможно. Но главное, чтобы люди не воспринимали лотерею как способ заработка. Лотерея - это прежде всего приятный способ скрасить досуг в ожидании чуда.

Генеральный директор телекомпании «Игра-ТВ», соавтор и первый редактор игры «Что? Где? Когда?» Наталия СТЕЦЕНКО:

- Мне 25 лет довелось провести рядом с человеком, создавшим передачу, - Владимиром Ворошиловым, и уже почти 20 лет как его дело успешно продолжает Борис Крюк. Нам и сегодня удается успешно конкурировать на нашем сложном телевизионном рынке. Надеюсь, что бренд будет существовать еще долго. И вообще мне кажется, что бренд - это не прошлое, а будущее. Желая «Комсомолке» продолжать этот прекрасный проект.



КСТАТИ

Наталию Ивановну в этот вечер на сцене поздравили не только с победой в конкурсе, но и с днем рождения.

Москва, «Внуково» - самый первый и самый современный

Почему аэропорт попал в список победителей «50 легендарных брендов».

Когда читатели «КП» голосовали за бренды, они вряд ли задумывались о своих мотивах: просто отмечали давно знакомое, надежное и любимое. Так почему люди кликали именно внуковцев? Сейчас разберемся.

«Внуково» - самый старый из действующих московских аэропортов - в 2021 году ему исполнится 80 лет.

Аэропорт входит в тройку лидеров среди аэропортов России.

Большинство авиапассажиров страны летают через Москву.

Порт обслуживает все классы воздушных судов.

У «Внуково» особый статус - аэропорт обслуживал рейсы воздушных судов высших должностных лиц СССР,



Заместитель генерального директора по коммерции аэропорта «Внуково» Антон КУЗНЕЦОВ получил награду из рук главного редактора, генерального директора ИД «Комсомольская правда» Владимира СУНГОРКИНА.

а теперь России. Именно здесь встречают и провожают глав иностранных государств и правительств.

Аэропорт располагает самой большой маршрутной сетью внутри страны.

Для удобства маломобильных граждан реализована концепция «гладкий пол». Общая длина траволаторов - более полукилометра. Просторные и комфортные залы ожидания, капсульные отели, детские

игровые площадки, уютные кафе и рестораны, бесплатный Wi-Fi.

В 2022 г. «Внуково» станет первым и единственным аэропортом России с собственной станцией метрополитена. Но и сейчас сюда удобно добираться - два крупных транспортных узла, четыре шоссе, всего 28 километров от Кремля. Скоростные электропоезда «Аэроэкспресс» с уникальной подземной станцией. Городской транспорт

ЛАУРЕАТ

ездит сюда даже ночью - от метро «Китай-город» курсируют автобусы маршрута Н11.

Он единственный аэропорт, отмеченный Благодарностью Президента России за высокий профессионализм.

А теперь еще конкретнее.

→ 56 взлетов и посадок в час - пропускная способность аэропорта.

→ 185 направлений, в том числе в 40 государств.

→ 21 млн 478 тысяч пассажиров обслужил аэропорт в 2018 году. В 2019-м этот показатель был перекрыт уже в начале ноября.

→ 28 авиакомпаний выполняют рейсы из «Внуково».

НАПОСЛЕДОК

Именно во «Внуково» в апреле 1961 г. встречали Юрия Гагарина. А первое интервью у него взял легендарный журналист «Комсомольской правды» Василий Михайлович Песков.



Генеральный директор легендарного Челябинского машиностроительного завода автомобильных прицепов Валерий ФИЛАТОВ.

P. S. «Комсомольская правда» благодарит партнеров мероприятия за украшение церемонии!

За прекрасные свежие цветы компанию «Цветочный ряд»,

→ за дегустацию отборной икры «Волго-реченское рыбное хозяйство»,

→ за искристые моменты праздника Русский винный дом «Абрау-Дюрсо»,

→ за вкусные коктейли и шоу барменов группу компаний «Белуга»,

→ за теплые подарки для победителей Российскую производственную компанию «ИВИ» («Изготовление вязаных изделий»).

НАШИ ПОБЕДИТЕЛИ

Настоящие бренды в кавычках не нуждаются!

- Абрау-Дюрсо
- АВТОВАЗ
- Аленка, шоколад
- Артек
- Аэрофлот
- Большевичка
- Большой театр
- Буратино, напиток
- ВГИК
- ВДНХ
- Внуково, аэропорт
- ГАЗ
- Главпродукт Сгущенка ГОСТ
- Главпродукт Тушенка ГОСТ
- ГУМ
- Докторская колбаса
- Дружба, сырок
- Ералаш
- Жостовская фабрика декоративной росписи
- Звездочка, бальзам
- Зенит, фотоаппарат
- Ижорский завод
- Икра черная
- Калашников
- КАМАЗ
- КВН
- Мороженое
- Филевская лакомка
- Ленфильм
- МГУ
- Московский эндокринный завод
- Мосфильм
- Парижская коммуна
- Почта России
- РЖД
- Росгосстрах
- Росгосцирк
- Сбербанк
- Свобода, косметика
- Советское шампанское
- Союзмультфильм
- Столото
- Третьяковская галерея
- Уралмашзавод
- Цикорий
- Цирк Никулина на Цветном бульваре
- Челябинский машиностроительный завод автомобильных прицепов
- Что? Где? Когда?
- Шоколадница
- Эрмитаж
- Юбилейное, печенье



Названия брендов приведены в алфавитном порядке. Сколько голосов набрал каждый из них, смотрите на сайте www.kp.ru

Фото в спецвыпуске: Иван МАКЕЕВ, Игорь ИВАНКО.

Владимир ШЕМЯКИН:



Это очень доброе и дорогое искусство, аналогов которому нет

Новый директор Росгосцирка рассказал «КП» о скором и радикальном обновлении отечественных цирков.

В XXI веке изобрести что-то новое стало совсем трудно. Большинство открытий происходит на стыке разных наук, большинство находок в культуре рождаются в слиянии, казалось бы, несовместимого. На это и делает ставку недавно назначенный директор Росгосцирка Владимир Шемякин. Например, Билан посреди манежа поет, вокруг медведи не просто на моноколесе ездят, а еще и аккомпанируют, между ними Навка пируэты выписывает, а эквилибристы с гимнастами под куполом показывают чудеса человеческих возможностей. Все это при мощной поддержке мастеров спецэффектов и передовых IT-технологий. Надеемся, получится - у Шемякина есть опыт успешного бизнесмена: он знает, на что публика может променять диван в будни и оттяг в торговых центрах выходного дня.



В новом цирке отдельные номера будут объединены общим режиссерским сценарием.

У НАС ЖИВОТНЫХ НЕ МУЧАЮТ!

- Ну и конечно, в наших цирках останутся животные. Они главные герои программ. Бегемот или львы с медведями на афише притягивают публику в два раза эффективнее, чем жонглер или акробат. Их любят зрители и обожают артисты. Никто в государственных цирках животных не мучает. Они не только инструмент и средство заработка дрессировщика, они для него как дети. Артисты кормят, лечат зверей и заботятся о них. У всех цирковых животных прекрасный уход и разнообразный рацион.

Еще одна проблема - у нас даже нет цирка в Москве. Сейчас ведем переговоры об участке под строительство. Это проблематично колоссальная! Нам нужны близость к метро, возможность паркинга.

ВОЗВРАТА К СОВЕТСКОМУ ЦИРКУ НЕ БУДЕТ

- Ничего не могу сказать плохого о предшественниках. Но все они строили Союзгосцирк. Он был хорош в свое время, но сейчас - прошлый век. Цирковая индустрия, как и любая индустрия развлечения, требует радикально нового подхода. Мы живем в капитализме и должны зарабатывать деньги. Очень уважаю труд артистов, считаю их героями, они совершают чудеса за пределами человеческих способностей. Но любая программа должна быть востребована потребителем.

Цирк должен нести радость. Когда ребенок в два с половиной года впервые приходит, он должен быть ошарашен - огоньки, все красивое, мир чудес. А сейчас цирк - серое здание из бетона, будто попал в бомбоубежище. Так что возврата к советскому цирку не будет.



МЫ КОНКУРИРУЕМ С ТОРГОВЫМИ ЦЕНТРАМИ

- Сейчас основные конкуренты цирка - торговые центры, а не другие цирки. Семья в них получает и бутерброды, и попкорн, и кино, и покупки, и аттракционы. Почему бы им не получить то же у нас?! А у нас состояние инфраструктуры - ужасное. Ей 30 лет не уделялось внимания. Износ - 80 процентов. Хотя у нас есть пример Нижнего Тагила - там очень хороший директор, к ним ходят как на праздник - приятно, красиво, буфетчики в кепках - веселые, с клоунскими носами. Дети радуются.

Читатели «КП» назвали Росгосцирк легендарным брендом нашей страны. И это заслуженно - крупнейшая цирковая компания в мире в этом году отметила свое 100-летие. Это альма-матер потомственных династий: Багдасаровых, Филатовых, Кио, Корниловых, Волжанских, Дуровых, Кантемировых и других артистов мирового уровня.

ЕСТЬ СКЕЛЕТ - МЯСО НАРАСТЕТ

- У нас есть хорошие программы - их не стыдно показать в любой стране. И школу сохранили. Но цирк завтрашнего дня - это не набор номеров, а продуманная режиссура, коллаборация разных видов искусства, площадка, где выступают певцы, спортсмены. Добавим интерактива, голографические и лазерные шоу. Ритм и скорость жизни изменились, и представления должны быть компактнее, динамичнее, с четкой прослеживаемой сюжетной линией, смотреться на одном дыхании. Есть скелет - мясо нарастет.

Я вообще хочу вернуть в цирк алкоголь - и смотреть интересней, и лояльность

повысится. А что - нормальный востребованный сегмент сервиса. Коньяк в буфете, шампанское - чинно, интеллигентно. Только об этом заикнулся - встала толпа защитников нравственности и борцов с алкоголизмом. У Никулина продается и в театрах - никого не смущает и в проходах пьяные не валяются.

Одна из главных проблем - кадровый голод. Звезды вроде Михаила Румянцева (Карандаша) или Маргариты Назаровой нам нужны, но мы хотим сделать упор на программы, они должны завораживать.

Клоунов не хватает катастрофически. Очень сложная профессия. Возрастные специалисты уходят, а новых нет. Как и везде в России. Цирк - искусство молодых, а

у нас средний возраст выступающего на манеже 45 лет! Раньше на пенсию в такие годы можно было выходить!

Но мы уже восстановили молодежные студии в цирках. Их в свое время сократили. С эстрадно-цирковым училищем хотим подписать целевой договор, чтобы оно работало в интересах Росгосцирка и под наши целевые заказы. Веду переговоры с одним вузом - хотим открыть факультет циркового искусства. Дополнительное образование организуем с возможностью получения в том числе второго высшего. Чтобы артист был спокоен: уйдя с арены, он сможет работать в цирке в другом качестве. В Советском Союзе такого не было. В этом плане мы новаторы.

КИТАЙ УЧИЛСЯ У НАС. ТЕПЕРЬ - МЫ У НИХ

- На днях прилетел из Китая. Спрашиваю там у коллег: «Сколько процентов у вас привозного?» Ноль! Все китайское. А у нас свет импортный, звук импортный, даже покрытие манежа импортное.

Китайский цирк полностью построен на русской школе. У них колоссальные изменения произошли за последние 20 лет, и во многом они нас опередили. Манежи, быстро превращающиеся в бассейны, один зал на 6,5 тысячи мест. Летают пеликаны, плавают лебеди... В свое время компартия решила, что им нужно заниматься цирком. Дали желающим льготы по налогам, дешевые кредиты. Думаю, если будет политическая воля государства, наш цирк тоже станет акционерным обществом. Нельзя бесконечно сидеть на шее у государства и проедать деньги налогоплательщиков.

НАС УБИЛ ТЕЛЕВИЗОР И ДОБИЛ КОМПЬЮТЕР

- У нас есть «дорожная карта» на пять лет. К этому времени в системе должно быть 40 цирков, из них половина - отремонтированные. Везде будут работать буфеты по одним стандартам. Переоборудуем зрительские места. Билеты можно будет купить 80% онлайн и только 20% - офлайн.

Что же до цен... Билеты в цирк в Китае стоят 300 юаней - примерно 3 тысячи рублей. В Cirque du Soleil ходят, а цены у них безумные. **Средняя цена билета в Росгосцирке - 1000 рублей. Постепенно придется поднимать до 1500, но сделать цену вариативнее - билет выходного дня, семейный, для пенсионеров.** Никто не хочет превращать цирк в бутик, но он - дорогое искусство. Люди у нас не богатые, особенно в небольших городах, но инвестиции должны окупаться.

То, что государство не дает денег, - это миф. Просто нужно правильно их использовать. Долгие годы госсубсидиями просто затыкали постоянно возникающие дыры. У нас и сейчас все в дырах, но мы начинаем правильно планировать затраты.

Эстраду и цирк сначала убил телевизор, потом компьютер. Теперь компьютер убивает телевизор. Но цирк - особое искусство. Тут невозможно сделать фонограмму, нет дубля. Это ничем не перебить. Такие эмоции в айфоне не получишь.

Чем грязнее воздух, тем больше психов

Владимир ЛАГОВСКИЙ

Вредные вещества в окружающей среде способны воздействовать на людей самым неожиданным образом.

В АТМОСФЕРЕ ЗЛА

От загубленной природы вообще и подпорченного воздуха в частности здоровью - ничего хорошего. Один вред. Непосредственный. Просто от того, что люди дышат всякой гадостью, которая и отравляет им жизнедеятельность. Но, как выяснилось, есть еще и опосредованная угроза. Ее выявили американские ученые из Школы здравоохранения Миннесоты и Университета Колорадо, проведя гигантские по масштабу исследования, в которые за 13 лет были вовлечены 86,1 миллиона человек более чем 300 районов США.

Руководитель исследования Джесси Берман и ее коллеги обратились к криминальной статистике, предоставленной ФБР. Наложили на нее экологические данные, полученные от Агентства по охране окружающей среды. Сравнили одно с другим и

увидели: люди чаще совершали преступления там, где в воздухе было больше пыли. На всякий случай исследователи проанализировали данные еще и в динамике. После чего сомнений уже не осталось: в то время, когда воздух становился грязнее, росло число убийств и тяжких телесных повреждений - то есть преступлений, наносящих вред здоровью. Иной раз непоправимый.

Исследователи грешат на выхлопы дизельных двигателей, насыщенные частицами марганца и ртути. Мол, они каким-то образом воздействуют на мозг. Ведь беспокойными и агрессивными становятся не только люди, но и домашние животные - чаще кусаются.

ПЫЛЬНО И ТОСКЛИВО

Гипотезу о том, что от пыли в первую очередь страдает мозг, подтвердили ученые из Университета Чикаго, ведо-

мые Атифом Ханом и Андреем Ржецким. Они тоже воспользовались услугами Агентства по охране окружающей среды США. Но полученные там экологические данные сравнивали с медицинскими - от страховых организаций США. Те предоставили сведения о здоровье более 150 миллионов человек.

Выяснилось: чем грязнее воздух, тем больше психов - конкретно людей, у которых выявлены психические заболевания - биполярное расстройство, тяжелая де-

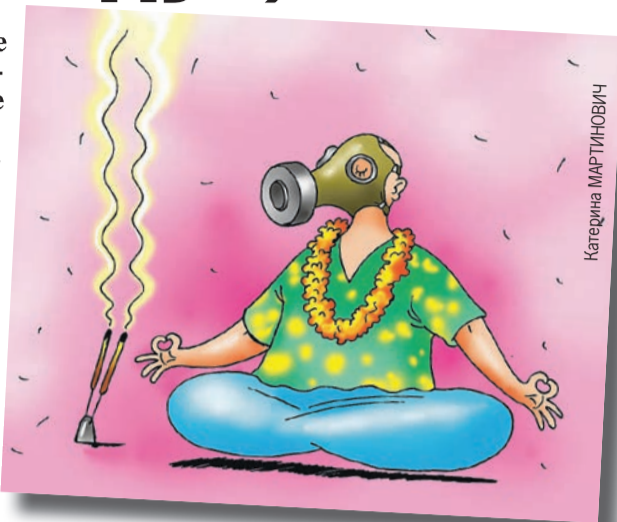

Катерина МАРТИНОВИЧ

прессия, расстройство личности, шизофрения. А также неврологические недуги - эпилепсия и болезнь Паркинсона. В иных грязных районах душевнобольных того или иного «профиля» было аж на треть больше, чем в чистых.

В Европе ситуация еще хуже. Исследователи

зачем-то обратили внимание на Данию - присмотрелись к недугам примерно 1,5 миллиона человек, проживавших там с 1979 по 2002 год. А потом написали в журнале PLOS Biology: «Случаев тяжелой депрессии в районах с наиболее загрязненным воздухом было на 50 процентов больше, чем в чистых регионах. Риск расстройств личности был повышен на 162 процента, шизофрении - на 148 процентов. Биполярное расстройство встречалось среди жителей регионов с загрязненным воздухом на 24 процента чаще».

Столь сверхъестественные результаты исследователи объясняют генетическими особенностями европейцев - мол, они более чувствительные к загрязнению окружающей среды, чем, к примеру, американцы. В смысле психики.

ЭТО ЕЩЕ НЕ ВСЁ

Память ни к черту

Ученые из Университета Варвика обнаружили, что грязный воздух еще и память отшибает. Люди, живущие в неблагоприятных районах, теряют ее так, словно бы стареют - иной раз на 10 лет.

Китайцы же, проведя собственные исследования, пришли к выводу, что пыль, витающая в воздухе, провоцирует выкидыши на первых трех месяцах беременности.

Le Figaro приводит объяснения исследователей из Пекинского университета, которые изучили медицинские карты 255 тысяч местных женщин: «Частицы диаметром менее 2,5 микрометра способны проникать сквозь плаценту и необратимо повреждать плод в критические периоды его развития».



Доступно о науке в «Передаче данных» Марии Бачениной по воскресеньям в 10.00 (мск) на Радио «КП»

ИЗ ЖИЗНИ ЗВЕЗД

Надежда КОНСТАНТИНОВА

Уже в эту субботу исполнительница всенародно любимых хитов «Не плачь» и «Ясный мой свет» Таня Буланова выйдет на сцену пятнадцатого Международного фестиваля «Легенды Ретро FM».

Главное ностальгическое шоу страны традиционно пройдет в Москве и Санкт-Петербурге. Столичный фестиваль состоится 14 декабря во Дворце спорта «Мегаспорт» и соберет самых ярких отечественных и зарубежных артистов 70-х, 80-х и 90-х. В этом году в праздничном юбилейном представлении примут участие культовые европейские группы Dschinghis Khan и Secret Service. Международные хиты 90-х исполнят признанные короли танцпола Lou Bega и E-Type, а за вечно молодую эпоху диско будет отвечать французский дуэт Ottawan. Впервые на сцену фестиваля поднимутся «Иванушки International», Михаил Шуфутинский и певица Lian Ross. Специальным гостем станет абсолютная легенда нашей эстрады, народная артистка СССР София Ротару! Среди российских участников - голоса нескольких поколений: Лев Лещенко, Игорь Корнелюк, Влад Сташевский, Наталия Гулькина и, конечно, Таня Буланова, с которой встретился наш корреспондент.

- Татьяна, что для вас «Легенды Ретро FM»? Ощущаете ли вы себя легендой?

- Я себя легендой не ощущаю. И мне кажется, это немного странно выглядит, когда ты тут сидишь, такой обычный живой человек, и вдруг начинаешь говорить о себе как

Таня БУЛАНОВА:

На «Легендах Ретро FM» ощущаю себя внутри машины времени



На юбилейном фестивале Таня Буланова исполнит свои самые любимые песни!

о легенде. Для меня этот фестиваль возможность увидеть артистов, от которых я сама действительно фанатела когда-то. Была такая история: на одном из шоу «Легенд» в Питере перед мной пела группа Secret Service, которую я обожаю с детства, - кстати, они выступят снова в этом году! Я стояла за кулисами, должна была выходить на сцену сразу после них - и ощущала себя как буд-

то внутри машины времени. Эмоции были потрясающие! Сразу вспомнила, как мне было 12 лет, и мне тогда купили первый кассетный магнитофон, я ходила на даче с ним на плече, а из колонок звучал Secret Service: «...A Flash In The Night!».

- А кто еще из зарубежных и российских музыкантов - настоящая легенда для вас?

- Вообще для меня легенда - это тот артист, который создал много красивой музыки - написал, спел, сыграл. Про таких говорят, что они не просто профессионалы, а «talants от Бога». Посмотрите, столько лет прошло, а они до сих пор обладают невероятной харизмой и каким-то фантастическим притяжением. То есть для меня легенды - это те артисты, с творчеством которых связаны разные светлые и приятные воспоминания о детстве, юности и, конечно, первых чувствах... Я же в Томаса Андерса была влюблена! И в солиста Bad Boys Blue. Но особенно... в Кузьмина! Я вообще любвеобильная была девушка!»

- Как готовитесь к юбилейному фестивалю?

- Главная часть подготовки, конечно, - это выбор платья! (Смеется.) В этом году я спую свои самые любимые песни, которые всегда исполняю с огромным удовольствием.

Какие конкретно - пока секрет, приходите и сами услышите. Рассчитываю на поддержку зрителей - будем петь их вместе, всем стадионам.

- Одна из ваших самых популярных и проникновенных песен «Не плачь» способна растопить даже самые заледеневшие на морозе сердца! А вас саму легко растрогать?

- Я очень sentimentalный человек и могу заплакать от неосторожной фразы или жеста. Если смотрю мелодраму, а там какой-то трогательный момент - все, у меня уже текут слезы. И это искренне! Хотя на публике я, конечно, стараюсь сдерживаться и свои эмоции открыто не демонстрирую.

- «Легенды Ретро FM» обычно показывают по телевизору в Новый год, так что фестиваль, в котором вы участвуете, уже стал частью самого любимого праздника. А какие у вас есть новогодние традиции?

- Я уже много лет придерживаюсь обычая, что Новый год нужно встречать в том, что соответствует символу грядущего года. Очень трепетно к этому отношусь. Я читала, что 2020-й - год Белой Металлической Крысы, и у меня уже есть соответствующий наряд - платье с яркими блестящими «под металл». Не знаю точно, работает это или нет, но я верю только в хорошие приметы, и они, как правило, сбываются!

Предыдущая публикация вызвала массу вопросов. Ставим эксперимент!



Обозреватель «КП» прошла который пописал в подъезде,



Расследование порвало читателей.

«А сколько было времени: может, на улице уже стемнело? Судя по фотографиям, около подъезда большое дерево, и можно было сходить под него!»

«Не верю! Если так хотелось писать, зачем было перетягивать на второй этаж? Я всегда делаю это на первом и на десятом!»

«Требуем видео, кто за кем вошел в подъезд! Раз девочка гремела ключами на первом этаже, значит, и ее квартира там! И вдруг полезла: «Дядя, что вы делаете?» Мужик НЕВИНОВЕН!!!»...

Нас допрашивали, в каком районе это произошло: «Мог бы зайти в большой ТЦ, они в Москве на каждом шагу. А еще есть кафешки, «Макдоналдсы», «Бургер Кинги», KFC», ругали: «Как вы смели обвинить жертву! То, что девочка ничего не помнит, называется вытеснение, и это как раз признак серьезной травмы» и советовали дозвониться бывшей супруге: «По лицу он вылитый педофил. Жена знает, потому и ушла».

История взяла за живое: если верить комментариям, «каждый мужчина хоть раз в жизни писал в подъезде», слишком многие женщины встречали «трясунов»-эксгибиционистов, и абсолютно все, независимо от половой принадлежности, боятся за детей, зажимают нос в лифтах и мечутся по городу в поисках сортира...

Короче, людей триггернуло. И они дотошно стали требовать полной фактуры.

ГЛУХОЙ ЖИЛОЙ СЕКТОР

«Поведение Бугая странно с самого начала, - пишет ###. - В этот день он на работу не пошел, а пошел в судебный участок...»

На самом деле я не упомянула одну мелочь: 16 апреля 2018 года, в понедельник, у нашего героя был выходной. Жена его уехала на дачу (в первый раз за сезон) и звала Лешу с собой, но он не поехал, «потому что не большой любитель дачи», - сообщает он сам из колонии.

«Отчаявшись сидеть дома, я решил пройтись, - это уже показание на следствии и в суде. - Направился в судебный участок № 97, поскольку у меня там находится дело по факту ареста счета моей

банковской карты. В судебный участок я пошел примерно в 12 часов 00 минут, находился там минут десять, после чего стал гулять по улицам и пить пиво. За день до случившегося мы с женой ходили на Ботанический сад и обнаружили хороший магазин разлитого пива...»

Участок мирового судьи номер 97 - это улица Гончарова, 1/6, метро «Тимирязевская». Одним фасадом здание выходит на улицу Яблочкова, где и живет наш герой.

Довольно оживленный хрущобный район.



Алексей Бугай: виновный или жертва?

«Я гулял по улицам Фонвизина, Академика Комарова, Руставели, Яблочкова, Большой Марфинской», - сообщает Бугай.

Смотрю по карте: улица Руставели сильно в стороне, зато все остальные замечательно выстраиваются в единый маршрут: Яблочкова - Фонвизина - Академика Комарова - Большая Марфинская и последняя как раз у Ботанического сада.

Ради эксперимента решаю восстановить путь героя.

Бегу и по пути считаю пивные точки: Фонвизина, 17, Grill best, Милашенкова, 8, «Разливное пиво», Большая Марфинская, 4/2, Local beer... Хоть упейся.

Возможно, Бугай и пил везде, он говорит, что выпил около трех литров, но ближе всего к Ботаническому саду - Local beer, на него и надо ориентироваться...

Сама я, так получилось, пива не пью, но через час ходьбы, на Большой Марфинской, начинаю уже пританцовывать.

Вокруг только жилые дома (ТЦ с туалетами были в начале и середине пути, и последний - как раз в Local beer), но именно здесь нет ничего. Есть бассейн, но чужих туда не пустят, управа «Марфино»...

Я заворачиваю на улицу*, на которой Бугай, по официальной версии, напал на Милу**, и... ничего не меняется: вокруг глухой жилой сектор. В конце, возле железной дороги, «Пятерочка» и Fix Price: магазины без удобств.

Я доказала: сделать все цивилизованно прямо здесь, на месте, было невозможно.

А как?

«А В КУСТИКИ?»

Читатели фонтанируют идеями: «Банально встать у стены дома, многие так делают», «Найти гаражи», «Зайти за дерево»...

Деревья перед домом действительно есть, это же старейший район, но посажены они нескромно, в трех метрах друг от друга. Да, время было - 14.40, его зафиксировала камера под козырьком подъезда, светлый день.

Послушаем Алексея?

«Поскольку это был апрель месяц, то кустов не было, на улице полно людей, зная, что за домом есть дворик, я решил пойти туда, но за углом увидел полицейских, мне эта идея показалась плохой, и я пошел вдоль дома. Вскоре увидел закрывающуюся дверь, попридержал ее и зашел в подъезд одного из домов. Это было единственное место, куда я смог дойти».

Ник странно недоумевал на сайте, зачем мужик «зашел за девочкой», а не просто так.

Наверное, странно живет за границей и не знает, что в России все подъезды оборудованы домофонами...

Дверь, в которую вошел Бугай, была первой по счету, в пяти метрах от дороги.

ВСТРЕЧА С ДЕВОЧКОЙ

Дальше читатели вообще ничего не поняли. Почему пошел на второй этаж, если самое темное место при входе под лестницей? Почему не прижался, «как все приличные люди», к мусоропроводу? Кто за кем поднялся? На каком этаже живет девочка? Если девочка

мужика не стесняла, почему он не «поднял ножку» на улице? Мужчина специально забежал вперед, расчехлился и стоял наверху «со шлангом наперевес»? Почему он не потерпел, когда ребенок хлопнет дверью?

Вы, наверное, видели по фото: это хрущевка, ни лифта, ни мусоропровода, ни пространства под лестницей там нет. Есть узкие ступеньки и тесные площадки, двери квартир почти встык.

Алексей: «В подъезд я вошел за входящей туда девочкой, и, поскольку она замешкалась на первом этаже с ключами, я подумал, что она живет на первом этаже, а сам пошел на второй...»

То есть мужчина-то как раз не хотел делать свое дело при девочке.

«...только я растегнул штаны, достал член, вдруг услышал: «Дядя, что вы делаете?»

Девочка-то, оказывается, жила на втором и просто притормозила внизу, а может, и испугалась дядьку.

«Я машинально обернулся и увидел девочку, - показывает Алексей, - я растерялся, застегнул брюки и хотел уйти, но девочка стояла в лестничном проеме и мешала мне пройти. Я не бегал, не размахивал своим половым членом, глупостями никогда не занимался, ситуация оказалась очень дурацкой, я понял, что девочка меня тоже испугалась. Про себя я, конечно, выругался. Не зная, что делать, я вытянул руку и спросил, е ли это квартира, она сказала, что да, на что я ей ответил, чтобы она тогда прошла. Однако она не прошла, наверное, испугалась. Я начал спускаться с лестницы, тогда она развернулась и выбежала на улицу, а я пошел домой».

Читатели не верят: «Хотите сказать, что мужик в упор не слышал шагов девочки, которая шла за ним буквально по пятам?»

Им отвечают: «Тот, кто пил пиво, прекрасно знает, что в один прекрасный момент оно начинает так яростно проситься наружу, что дай бог добежать».

Читатели опять не верят: «Зачем снял штаны, если просто достать через ширинку? Зачем повернулся с торчащим членом и заговорил с девочкой? Зачем хватал за руки?»

Бугай - в суде: «Я не снимал штаны, я просто растегнулся. И сразу застегнулся. Я не дотрагивался до потерпевшей. Спросил ее только тог-



Тот самый подъезд. Проверка показаний на месте. Фото из уголовного дела.

* Название мы сообщить не можем.

** Имя изменено.

по маршруту мужчины, а получил 12 лет за педофилию

да, когда понял, что мешаю ей пройти в квартиру»...

Но нет покоя комментаторам! Ник **Я тебе не верю**: «Так хотел слить, что сразу расхотел, увидев девочку? Если он не справил там нужду и ушел?»

«Может, не все в курсе, но у мужчин мочеиспускание устроено не так, как у женщин, - вступается ник **Семен Семенович**. - У мужчин с перепугу запирается мочеиспускание, и тогда мочу сливают урологи тонкой трубкой».

Бугай так и говорил: «После того как я напугал ребенка, я уже не мог».

ВЫЗЫВАЙТЕ ТАКСИ...

Если кто-то думает, что мы поддерживаем обычай гадить в подъездах и самого осужденного за непотребство, то мы говорим решительное НЕТ.

У каждого из нас в кармане лежит смартфон. Такси от дома девочки до дома любителя пива, даже если его скрутило так, что он не может идти, стоит 200 рублей (я проверила).

Можно поехать не домой, а к метро, где есть заведения общепита...

То есть дующий под двери гражданин, по нашему мнению, ПО-ЛЮБОМУ заслуживал наказания...

Но вот за что, большой вопрос.

КТО НА КОМ СТОЯЛ

Мила, это важно, с самого начала описывала ситуацию иначе.

Она говорила, что незнакомый мужчина шел за ней по двум улицам (маршрут совпадает с тем, который мы знаем), поднялся за ней на второй этаж (а не пробежал вперед), когда девочка подошла к своей двери, спросил, ее ли это квартира, пытался взять за руку, улыбался... Тут школьница поняла, что мужчина держит в руке свой половой орган и показывает ей! Мила испугалась и убежала.

Потом она еще по-другому

описывала произошедшее, а он поначалу вообще молчал, заговорил только на психиатрической экспертизе...

Но в итоге в их словах образовалось два противоречия: он поднялся за ней или она за ним, и он говорил про квартиру с членом наперевес или застегнувшись.

Противоречия чудовищные, но и срок за демонстрацию сейчас чудовищный: 12 - 20 лет.

Потому мы тоже спрашиваем следственные органы: девочка считает, что ее преследовали, - ну докажите это! Это же легко, камеры теперь везде.

Жертва и обвиняемый жестко противоречат друг другу - проведите следственный эксперимент.

Найдите соседку, которая подглядывала в глазок. Эксгибиционизм - тяга пугать и от шока жертвы получать удовлетворение.

Нет этого - значит, обвинение вы не доказали.

Читатели возмущаются: «С чего это словам обвиняемого больше веры, чем словам потерпевшей: по закону защиты педофилов?»

Отвечаем: согласно азбуке уголовного права! Любые неустрашимые сомнения трактуются в пользу обвиняемого.

Девочка правда могла принять одно за другое. Ее спрашивают о размере - размер она оценить не может. «Он что-нибудь делал рукой?» - «Нет, просто стоял». - «Как стоял?» - «Левым боком».

Ну елы-палы...

ПСИХОЛОГИ

Читатели, как журналисты, любят играть в психологию. Меня спрашивали, почему у супругов Бугай в сорокалетнем возрасте нет детей, и выводили связь между чайлдфри и извращением.

Мне прозорливо писали: «Мать Милы, видимо, не замужем, раз ищет маньяков и девочку науськивает» - и тут же ругались на газету: «Зачем вы написали про автоклуб, это ни о чем не говорит. У Чикатило были наилучшие характеристики...»

Все может быть.

Но мне хочется писать хорошее. Что характер у Леши Бугая жесткий и лидерский (как говорит мама: «Не дай бог какой характер, скажет, как отрежет»), а это эксгибиционистам вообще несвойственно.

Что этот мужчина до сих пор любит свою бывшую жену: выспрашивает у друзей малейшие подробности о ней, пишет письма...

И что любая кампания - это несправедливо. Даже кампания в защиту детей.

■ ПРИЗНАНИЕ



Вопросы Собчак попали в самое сердце Регины.

Регина ТОДОРЕНКО: Хочется показать мужу мою Одессу. А его не пускают...

Антонина ВЕТКИНА

Телеведущая и блогер разрыдалась, говоря о российско-украинских отношениях.

Очередной героиней youtube-шоу «Осторожно, Собчак» стала телеведущая, звезда «Орла и решки» Регина Тодоренко. Недавно она попала в список Forbes самых богатых блогеров России. Регина уступила только Ксении Собчак, заняв вторую строчку с доходом \$0,86 млн в год.

В интервью Собчак коснулась темы российско-украинских отношений (Тодоренко - уроженка Одессы). Ксения напомнила, что в день, когда в 2014-м горел одесский Дом профсоюзов, Регина опубликовала в Инстаграме беззаботный снимок из салона красоты. «Я тогда не знала, что происходит

в моей стране», - попыталась объяснить Тодоренко. И зарыдала.

Дальше она говорила сквозь слезы: «Муж не может приехать в Одессу познакомиться с моим дедушкой (певцу Владу Топалову запрещен въезд на Украину. - Ред.). Трудно жить в таком состоянии много лет. Мы даже свадьбу сыграли не в России и не на Украине (в Италии. - Ред.), чтобы не стать камнем преткновения этой политической ситуации. Но я очень верю, что все изменится. Это единственное, что я всегда загадываю на свой день рождения».

Тодоренко горько оттого, что на родине ей пеняли за работу в России, за русского мужа. Но что-то похожее случается и в Москве: «На мужа может вылиться ушат грязи: «У тебя жена хохлушка, понятно...» Зачем быть такими злыми? Разве плохо, что мы объединились?»



«Национальный вопрос» - мы говорим вслух о том, что обычно обсуждают шепотом на кухне. По средам в 13.00 (мск) на Радио «КП»



Высказывайте
свое мнение
на сайте kp.ru

МНЕНИЕ ЧИТАТЕЛЯ

«Сажают по оговору...»

У меня так знакомого посадили. И адвокаты были, и бесполезно. Сама система под это заточена. Жил большую часть времени в Китае. Прилетел в Иркутск, его в аэропорту и взяли. Якобы за год до этого он, когда был в Иркутске, тронул 5-летнюю девочку «за это». Причем девочка - дочь сестры жены. Взрослый мужик, предприниматель. Судя по всему, семья этой сестры решила перехватить его бизнес в Китае: и жена, и сестра очень подвержены влиянию мужа сестры оказались. Тот и был инициатором дела. А девочка неуверенно все это говорила, но ничего не помогло. 12 лет. Как с куста.

(Ник Из Иркутска.)

КНИЖНАЯ НОВИНКА

- ДУМАЕТЕ, что ведете здоровый образ жизни?
- ПОЛАГАЕТЕ, что ваши привычки в питании полезные?
- УВЕРЕНЫ, что они идут вам на пользу?

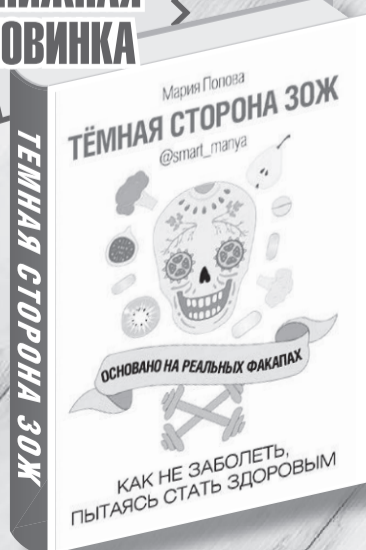

МИФЫ
И ЗАБЛУЖДЕНИЯ
О ЗДОРОВОМ
ОБРАЗЕ ЖИЗНИ

МЫ
РАССКАЖЕМ
ПРАВДУ

КОМСОМЛЬСКАЯ
ПРАВДА

Приобретайте в книжных
магазинах вашего города
и на shop.kp.ru



Как ужиться
с хорошим,
но прижимистым
супругом?

Ирина ФАЛЬКАО

Марина и Михаил познакомились 3 года назад на новогодней вечеринке у друзей. Уже в январе начали встречаться, а в марте решили пожениться. Их отношения развивались настолько быстро, что узнать друг друга как следует они не успели. А зря.

ДЕНЕЖКА СЧЕТ ЛЮБИТ

Странности начались уже во время приготовления к свадьбе: Марине хотелось идти под венец в пышном платье невесты, Миша настаивал на покупке обычного белого костюма, который она сможет носить потом - так экономнее. Марина возмущалась, потому что Миша настаивал на том, что это тоже лишние траты, лучше скромно расписаться и потратить деньги на поездку в Париж - город любви.

- Я тогда со всем согласилась, - вспоминает Марина, - потому что основные расходы брал на себя будущий муж, да и влюблена я была по самые уши, смотрела на мир сквозь розовые очки.

Но вскоре выяснилось, что ни в какой Париж на сэкономленные деньги Миша ехать не собирался. Он бегло посмотрел цены на отели, ошеломленно присвистнул и предложил новоиспеченной супруге подождать до «низкого сезона».

Деньги, подаренные на свадьбу родней, Миша тоже заботливо сложил на свой счет и успокоил Марину, что бюджет у них теперь общий.

НЕ РАЗРЕШАЛ ПОКУПАТЬ МАКАРОНЫ

- В первый год я не замечала, что муж патологически скуп, - рассказывает Марина. - Не обращала внимания на то, что он запрещал мне ставить на стол дорогую колбасу и напитки, когда приходят гости, не придавала значения тому, что он никогда никому не дарил подарков и даже мне на 8 Марта покупал не цветы, а «что-то в дом». Но вскоре его жадность начала проявляться все ярче...

В супермаркете Миша всегда выбирал самые дешевые продукты, запрещал супруге брать полуфабрикаты, готовые салаты и хлеб - говорил, что дешевле приготовить их дома. Марина и глазом моргнуть не успела, как обнаружила себя на кухне, неистово маринуя огурцы, выпекая

Жадный муж - горе семьи

ватушки и раскатывая тесто для макарон, ведь даже их Миша не разрешал покупать в магазине. Они перестали покупать воду в бутылках, потому что дешевле было использовать на кухне фильтр.

Надо ли говорить, что Марина перестала покупать себе новую одежду, ведь «старое платье еще очень даже ничего», а если решалась потратить пару тысяч с зарплаты на косметику и колготки, муж устраивал воспитательную беседу и искренне злился.

ЖАДНОСТЬ ПЕРЕДАЛАСЬ ОТ ПАПЫ

- Дошло до того, что я начала ходить в магазины, как в музей, просто посмотреть, - грустно усмехается Марина. - Половина моей зарплаты уходила на еду, вторую забирал себе муж, чтобы я ненароком «не спустила» все

ла, что жадным был его отец, тот тоже держал жену в спартанских условиях, никогда не тратил лишнего.

И тогда стало понятно: это у него не пройдет, это навсегда.

ПРИШЛОСЬ ПОСТАВИТЬ УЛЬТИМАТУМ

Марина поняла, что терпеть патологическую скупость мужа больше не может. Он хоть и был хорошим человеком, но все же есть предел. Ее родители, которые из жалости то и дело подкидывали ей на мелкие расходы, тоже были недовольны. Мама вообще говорила, что жадность - самый большой мужской недостаток и мириться с подобным отношением могут только женщины, которые сами себя не любят.

В один прекрасный день Марина, набравшись храбрости, поставила мужу ультиматум: либо она покупает себе все, что захочет, и тратит свои честно заработанные деньги на себя, либо оставляет его одного «над златом чахнуть» и переезжает к маме. Деньги - это, конечно, хорошо, но жить с удовольствием ей хочется сейчас!

Миша такого поворота вовсе не ожидал. Ему казалось, что, проявляя бережливость, он показывает жене, какой он хороший хозяин и как сильно заботится о семье. Он даже не предполагал, что превращает их жизнь в материалистический ад, просто «думал о завтрашнем дне» и «был главой семьи, как папа».

- Между мной и деньгами муж выбрал меня, - признается Марина. - Характер человека, конечно, вот так сразу не изменишь, но сдвиги есть. И теперь каждый раз, когда его охватывает приступ жадности, я ему говорю нашу секретную стоп-фразу «трать и не жале!» - и он заставляет себя расставаться с деньгами. Получается не всегда, но Миша обещал работать над собой и не превращать в кошмар нашу семейную жизнь.

Все в этой истории хорошо и поучительно. Захотела жена перевоспитать мужа - перевоспитала. Да только не у всех это получается. Уж если человек действительно жаден до денег, он скорее с женой расстанется, чем со своими привычками. Так что Марине еще, можно сказать, повезло.



Катерина МАРТИНОВИЧ

на ерунду. Он говорил, что его семья жила бедно, поэтому он привык откладывать на черный день и обещал научить этому меня. При этом себе-то он покупал все, что хотел, а мне приходилось на помаду выпрашивать.

На что именно копил Михаил, было непонятно: они жили в его просторной квартире, у них была хорошая машина, родительская дача...

Марина часто рассказывала друзьям, как однажды они отравились с приятелями в кафе и заказали сырную тарелку на всех и как ее Миша высчитывал в процентах, кто сколько съел и сколько должен заплатить. Знакомые сидели с открытыми ртами, а Марине хотелось стореть со стыда. Это и вправду был перебор.

- Сначала я думала, он мало получает, потому и считает каждую копейку, - делилась с подругами она. - Но получал он в разы больше меня. Потом решила было, что он просто мне не доверяет, все же я жила в его квартире и женаты мы были всего ничего. Но вскоре выясни-

Овен



Личная жизнь отойдет на второй план, на первом месте - проблемы на работе. К тому же бытовые хлопоты тоже не дают расслабиться. Найдите немного времени, для того чтобы отдохнуть в компании людей, которым ничего не надо доказывать и с которыми можно оставаться собой.

Телец



У ваших дверей столбятся просители разных мастей. Причем вы можете даже не очень хорошо знать тех, кто нуждается в вашей помощи. Гоните просителей в шею, пока они не уселись на вашу шею.

Близнецы



Душа Близнецов продолжает просить праздника. Так что ждать прорыва на профессиональном поприще не приходится. Постарайтесь выполнять хотя бы обязательный минимум, чтобы к Новому году у вас не скопилась гора дел, требующих немедленного вмешательства.

Рак



Если вы ничего не хотите решать - и не надо. Вы как-то подустали в этой всеобщей суете, знаменующей собой конец года. Дайте себе небольшую передышку. Ведите душевные беседы, когда вам этого захочется, и берите на себя только те обязательства, на которые у вас хватит сил и энтузиазма.

Лев



Вы отложили все вопросы личного характера и занимаетесь исключительно финансами и карьерой. Львы - любители шикануть, а для этого им нужны деньги, и немаленькие. Упорный труд принесет неплохие плоды, главное - следите, чтобы личная жизнь не упала с дальней полки вам на голову.

Дева



Девам предстоит благоприятная неделя. Она отлично подходит для геноборки - и в прямом, и в переносном смысле. А ведь Дев хлебом не корми, дай навести порядок. Не ищите сейчас новых знакомств ради каких-то свежих впечатлений.

Весы



На работе Весы просто на высоте, им нет равных! Представители этого знака почувствуют себя наконец спокойно и уверенно. Только не дайте этой уверенности опустошить ваш карман - денюжки сейчас лучше придержать. А пока можете заняться продумыванием образа на Новый год.

Скорпион



Плясать под чужую дудку Скорпионы страшно не любят. Но на этой неделе, поверьте, лучше танцы под чужой музыкальный инструмент, чем выступления собственного оркестра. Подстраиваясь под других, вы гораздо быстрее и с наименьшими потерями добьетесь желаемого.

Стрелец



Не рискуйте на этой неделе. Велик шанс, что вы увлечетесь не тем человеком. На работе все, как всегда, зато за ее пределами к вам в руки может приплыть Золотая Рыбка в виде выгодной подработки. Не отказывайтесь - вы справитесь.

Козерог



Козероги будут придерживаться принципа «Хочешь сделать что-то хорошо - сделай это сам». Это неплохо - ни одна деталь не ускользнет. С другой стороны, вы так замучаете окружающих, что они могут высказать все, что они о вас думают. Не доводите до греха.

Водолей



Усилия наконец-то увенчаются успехом. Вам удастся наладить отношения со всеми, с кем вы безуспешно пытались помириться. Главное, на этой позитивной волне не испортить себе все радости. Так что избегайте «нехороших излишеств», особенно это касается еды и алкоголя.

Рыбы



Рыбы выглядят вполне успешными - дела идут хорошо, на финансы не жалуются. Это здорово, но Рыбам хочется нырнуть в свой аквариум, чтобы их поменьше беспокоили. Позвольте себе отдыхать от общества, но совсем уходить в подполье не стоит - у вас еще много дел.



Обсуждаем личные истории на сайте
в разделах «Мужчина и женщина»
и «Замочная скважина»

Новогодняя мода: Блестящая Лопырева, зажигательная Семенович и практичная Лорак



instagram.com

Подбираем праздничный наряд, ориентируясь на стиль звезд.

Инна ФЕДОТОВА

До Нового года осталось две с половиной недели, поэтому надо срочно отправляться в магазин за нарядами для новогодней вечеринки. А какими будут эти наряды, нам подскажут звезды, участвующие в новогодних телесъемках и корпоративах.

Основные праздничные тенденции для читательниц «Комсомолки» анализирует топ-стилист Анвар Очилов.

1. Год Белой Металлической Крысы актуально встречать в нарядах «металлических» оттенков - серебро, золото. Этой зимой в моде для вечерних нарядов - все оттенки лимонного, желтого, красного и зеленого цветов.

2. Не ошибетесь, если купите платье

Если вы выберете платье с пайетками или другим блестящим декором, будете королевой вечеринки, прямо как Виктория Лопырева.

в пайетках - это может быть мерцающая мелкая россыпь на мини-нарядах или расшитые разногабаритными пайетками платья в пол.

3. Анималистичные принты и цветную кожу будут носить весь 2020 год, так что сможете надеть такой наряд больше одного раза точно. Блузка с таким принтом и кожаная

юбка или брюки могут в дальнейшем комбинироваться с разными вещами и стать базой ежедневного гардероба.

4. Не забывайте, что в Новый год можно экспериментировать с костюмами: нарядитесь Снегурочкой, стюардессой или серой мышкой (тут даже ушек хватит) и станете самой популярной девушкой на корпоративе - с вами будут фотографироваться не меньше, чем с Дедом Морозом.



Анна Семенович с помощью пилотки и декорированных пуговиц создала веселый костюмчик стюардессы. В продаже полно брошек и пуговиц в форме крыс и мышей, так что смело экспериментируйте.

instagram.com



instagram.com

Платье Полины Гагариной от дизайнера Александра Терехова универсально: его можно носить и в пир, и в мир. Сейчас актуальны фасоны в стиле 60-70-х. Ну и цвет тоже отличный: этот микс желтого и оранжевого называют «темный чеддер».



ImagePressAgency/face to face/gi

Стилисты разрешают на корпоратив и черный наряд, если это мини с интересным декольте, как у Ирины Шейк. Кстати, воланы и банты на нарядах - тренд.



instagram.com

Необязательно на Новый год покупать новое платье - посмотрите на практичную Ани Лорак. Этот нарядный топ можно носить на работу под пиджак, а брюки с таким принтом будут актуальны весь следующий год.

Сколько артисты зарабатывают на новогодних корпоративах - см. на kp.ru в разделе «Звезды»



Юлия Барановская демонстрирует сразу три тренда. Здесь мы видим самый актуальный в сезоне оттенок красного (его называют «перец чили»). Модницу в Юле выдает V-образный вырез и сложный фасон - такие наряды называют «платья-франкенштейны», с дополнительными элементами от дизайнера.



Роман ПОЛЯНЧЕВ



ЕРОШКИНА
ПОЛЯНКА

В новом мультфильме «Фиксики против крабатов» герои окажутся на корабле. А что ты знаешь про водный транспорт?

Мой водный транспорт

Фиксики нарисовали разные виды транспорта. Дедусу ученики показали лишь по одному фрагменту рисунка. Учитель легко разгадал загадку. А ты сможешь узнать, какой фрагмент от какой картинки?

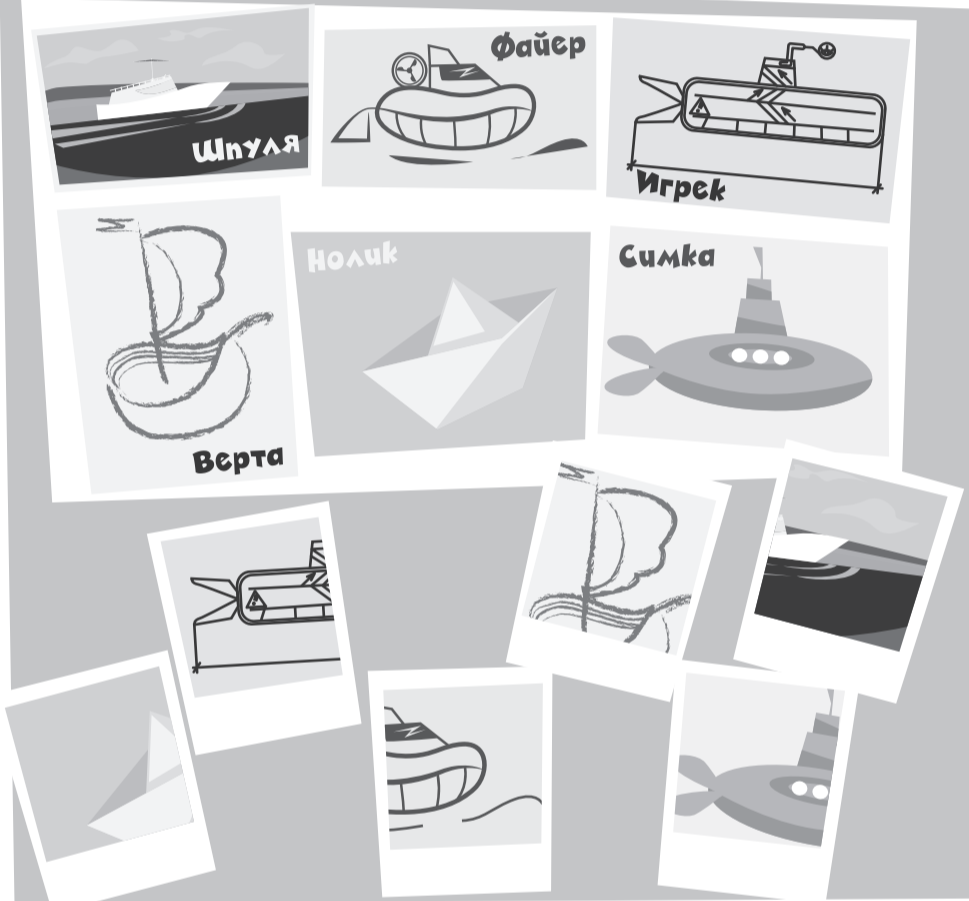

Плот

Наши предки изобрели плот. Попробуй смастерить свой. Цифра на следующем бревне должна равняться сумме цифр на двух предыдущих. Посмотри на цифры на брёвнах. Определи порядок их расположения и впиши номера в кружки на плоту.



ФИКСИКИ В ГОСТЯХ У ЕРОШКИ

Корабли

Игрек и Файер собрали настоящие корабли. Они хотели сделать их одинаковыми, но что-то не получилось. Найди 10 отличий.

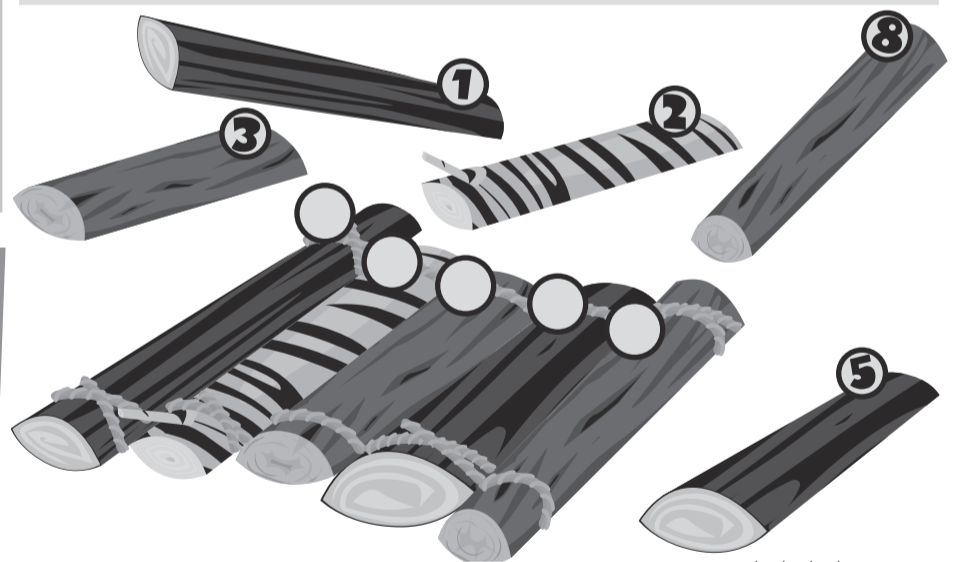
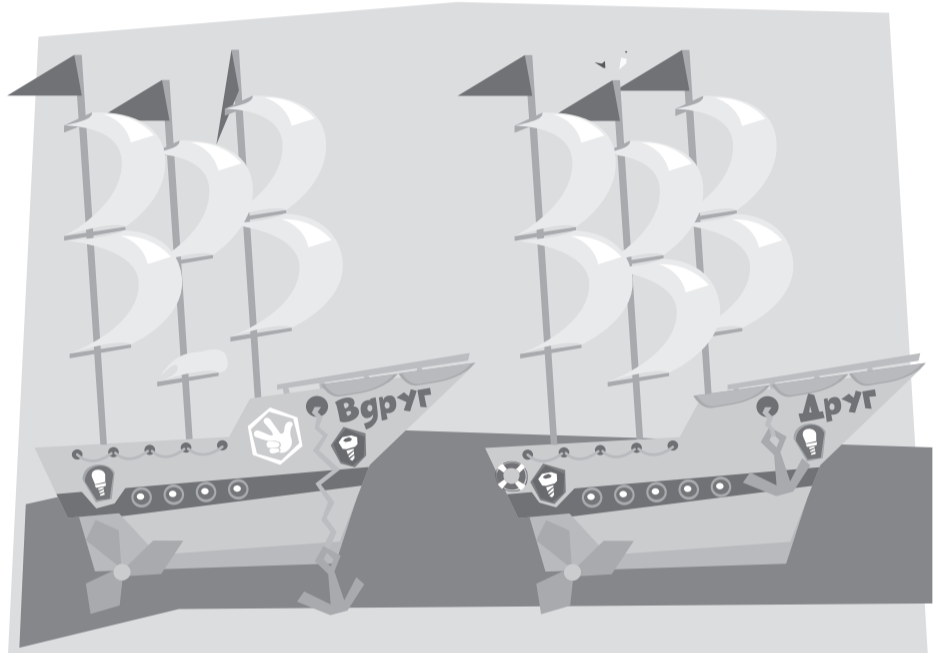

«Плот» 8, 5, 1, 2, 3, 5, 8

реклама 0+

Первый в мире журнал, сделанный Фиксиками!



Самый долгожданный номер года о новом фильме «Фиксики против крабатов»? Лови маленьких шпионов в настольной игре, изучай строение умного корабля и узнай, кто такие крабаты.

118 руб.



Спрашивайте в местах продажи прессы, на shop.kp.ru и в фирменных магазинах «КП». Подписывайтесь в режиме on-line: shop.kp.ru, podpiska.pochta.ru/press/P5485, vipishi.ru. А также в любом отделении Почты России по индексам: 31082, 84760 (годовой) – в Объединённом каталоге «Пресса России»; P5485, P8216 (годовой) – в каталоге подписных изданий ФГУП «Почта России».

Окончание.

Начало на < стр. 1.

При этом российские спортсмены смогут выступать на крупнейших соревнованиях в индивидуальном порядке, без флага и гимна.

Олимпийский комитет России, вероятно, попробует оспорить это решение. На это же надеются и наши федерации по видам спорта. Первыми высказались боксеры.

- Ребята просят через суды добиться права выступать под флагом. Сейчас нужно посмотреть на шаги ОКР и РУСАДА, но и мы сами проанализируем возможность оспаривания этого решения... Для нас самое главное, чтобы наши боксеры выступали под флагом России и звучал наш гимн. Без этого нет смысла в участии, - приводит слова **генерального секретаря Федерации бокса Умара Кремлева** «РИА Новости».

Мнения, как и в прошлый раз перед Олимпиадой-2018 в Пхенчхане, разделились. К примеру, **российский боксер Миша Алоян** заявил:

- Если скажет президент - он сам спортсмен, - что надо ехать (под нейтральным флагом), то надо забыть все это, политику. Надо ехать, тогда мы будем так же тренироваться.

Напомним, что и перед Играми-2018 в Корею тоже шла дискуссия: ехать - не ехать. В результате на самом верху было принято решение, что наши спортсмены будут выступать в нейтральном статусе. Правда, тогда удалось договориться с МОК, что команда все же будет называться «Олимпийские атлеты из России». Тем более что в конце Игр сборной должны были вернуть флаг, что и произошло.

Но теперь ситуация только усугубилась. Ни о каком возвращении флага речи не идет. Да и сборной как таковой не будет. Все спортсмены смогут заявиться в Токио-2020 только в индивидуальном порядке и будут иметь метку ANA (авторизированный независимый атлет).

Российские боксеры отказываются ехать на Олимпиаду без флага



Бронзовый призер Олимпиады-2012 Миша Алоян (в центре) на Играх-2016 в Рио, проиграв в финале, заплакал. А потом его лишили и этого «серебра»... Теперь боксер мечтает поехать на свою третью Олимпиаду, где готов биться в любом статусе.

■ А В ЭТО ВРЕМЯ

Запад старается ужесточить санкции против наших спортсменов

В среду, 11 декабря, должно было состояться заседание Комиссии спортсменов ВАДА, на котором готовился иск в Спортивный арбитражный суд.

Приговор ВАДА российскому спорту, по мнению наших спортсменов и тренеров, оказался очень жесток. Но на Западе многие недовольны мягкостью вердикта.

Британские и американские СМИ накануне заседания Комиссии спортсменов ВАДА устроили массированную атаку, обвинив агентство в том, что оно дало слабину. Мол, фактически оставило российским спортсменам возможность продолжить карьеру. Громче всех из этих голосов прозвучало высказывание главного следователя ВАДА британца **Джека Робертсона**, который и вовсе заявил, что агентству теперь больше подходит клеймо «комнатной собачки России».

Но мы все это уже проходили. Вся артподготовка была сделана накануне заседания

Комиссии спортсменов ВАДА, которая должна исправить это «недоразумение». Западные политики в данном случае ис-

пользуют эту комиссию как подручный инструмент - мол, смотрите, сами спортсмены против! Некоторых американских спортсменов даже подготовили, чтобы они подготвили акции протеста и заявили, что на Олимпиаде не будут подниматься на пьедестал, если рядом будут стоять атлеты из России.

А техника простая - Комиссия спортсменов готовит иск в Спортивный арбитражный суд (CAS), где требует ужесточить наказание. Все дело в том, что идеологи всей этой анти-российской кампании боятся, что Россия подаст в CAS свой иск. И суд, как и накануне Олимпиады-2018, оправдает большинство российских атлетов (см. список).

Тогда весь Запад скрежетал зубами и теперь старается сделать все, чтобы такой прокол не повторился. А этот встречный иск, по мнению западных юристов-крючкотворов, как минимум сведет на нет усилия российской стороны.

Подготовили
Сергей КИРИЛЛОВ и Андрей ВДОВИН.

«Вопрос дня» о том, ехать ли нашим спортсменам на Олимпиаду под нейтральным флагом, - на < стр. 3.



О трех сценариях участия российских спортсменов в будущей Олимпиаде читайте на kp.ru в разделе «Спорт»

КТО БЫЛ ОПРАВДАН

Напомним, что CAS за 10 дней до старта Игр-2018 в Пхенчхане удовлетворил иски 28 российских спортсменов на решение МОК о их пожизненном отстранении от спорта. Еще 11 в этом было отказано. Часть из оправданных спортсменов приняли участие в Олимпиаде, других туда не пригласили, или они уже завершили карьеру.

В число 28 оправданных спортсменов попали:

Дмитрий Труненок, Алексей Негодайло, Ольга Стульнева, Людмила Удобкина (**все - бобслей**),

Александр Третьяков, Сергей Чудинов, Елена Никитина, Ольга Потылицына, Мария Орлова (**все - скелетон**),

Александр Легков, Евгений Белов, Максим Вылегжанин, Алексей Петухов, Никита Крюков, Александр Бессмертных, Евгения Шаповалова, Наталья Матвеева (**все - лыжные гонки**),

Ольга Фаткулина, Александр Румянцев, Иван Скобрев, Артем Кузнецов (**все - конькобежный спорт**),

Татьяна Иванова, Альберт Демченко (**оба - санный спорт**),

Екатерина Лебедева, Екатерина Пашкевич, Татьяна Бурина, Анна Щукина, Екатерина Смоленцева (**все - хоккей**).



Быстрее, выше, сильнее! Слушайте «Большой спорт» Николая Валуева по средам в 22.00 (мск) на Радио «КП»



■ ТЕЛЕВИЗОР: БРЮЗГА НЕДЕЛИ

Валентина ЛЬВОВА

19-й сезон «Тайн следствия» еще скучнее прежних.

Когда смотришь на **Анну Ковальчук**, хочется шагнуть в кадр и спросить: «Дама, а вы каким тональным кремом пользуетесь?» Потом про помаду, потом - где жакеты заказывает. Про диету опять же. Про комплекс упражнений для поддержания талии. Ведь Анна Ковальчук фантастически красива. Единственное, о чем совсем неинтересно узнавать, - это что будет с героиней Марией Швецовой в продолжении «Тайн следствия».

В анонсах - «непредсказуемые повороты сюжета и крутые перемены в судьбе



Продолжение - мать мученья

главной героини», напряженность и динамичность. На данный момент самыми динамичными эпизодами с участием Марии являются ее спуски или подъемы по лестнице, приподнимание изящной кисти к безупречному лицу и поправление несуществующей пряди волос, якобы выбившейся из залакированной прически. В менее острые минуты Швецова разговаривает из дома по скайпу на фоне кухонного кафеля или сидит в кабинете, допрашивая кого-то ровным, хорошо поставленным голосом. В минуты особого волнения Мария может сказать «хм!» и резко положить ручку на стол. Но тут же одумается, возьмет ручку и

запишет что-то очень важное в блокнотик.

Вы замечали, что есть сарказм при использовании слова «глубокомысленно»? Это же никогда не сообщается про действительно глубокие мысли в реплике. Но я не удивлюсь, если в сценарии все детали поведения героини в скобках пояснены примерно так: «Она глубокомысленно посмотрела на Курочкина». «Она пронзительно взглянула в глаза подозреваемому». «Она многозначительно промолчала». А дальше актриса Анна Ковальчук, вооружившись опытом предыдущих восемнадцати сезонов, начинает играть в «неподвижную нижнюю челюсть», выдающую, как известно по песенке Кима из фильма «Сватовство гусара», «отсутствие чувств».

И ведь смотрят люди годами (мне попадались группы фанатов в соцсетях). Обсуждают, что будет дальше. Так объясните мне, милые, хотя бы, что не дальше будет, что сейчас там происходит? Один из группы выпил кофе, другой выпил кофе. Опер залез в машину, чтобы за кем-то следить, снова выпил кофе, увидел подозреваемого, сказал напарнику: «За ним!» Поездили по Санкт-Петербургу. Позвонили Швецовой, удивились ее мудрости, зависли до конца рекламы в этом сладостном ощущении. А я глубокомысленно подумала: «Сегодня обойдусь без снотво...»

РОССИЯ 1 «Тайны следствия-19». Понедельник - четверг, вечер.

БУДЬ СТИЛЬНОЙ С «КП»



Василий ВАХРИН/«КП» - Пермь

Анфиса ЕГОРОВА, 22 года, Пермь:

- Я юрист. Люблю путешествовать, была более чем в 25 странах, с тех пор полюбила фотографию и стала плотно ею заниматься. Открыла свое дело, готовлю и продаю клубнику в шоколаде и выпечку, что приносит мне большое удовольствие!

Комментирует стилист-имиджмейкер Вика МАЙОРОВА:

- Полностью черный образ смотрится интересно, когда много разных текстур тканей сочетаются между собой. Кожа, замша, шелк и т. д. Но нужно разбавлять яркими акцентами.

Письма с фото присылайте по адресу: «Комсомольская правда», Старый Петровско-Разумовский проезд, д. 1/23, стр. 1, Москва, 127287.

На конверте напишите: «Будь стильной с «КП»». Или на e-mail: miss@kp.ru. Голосуйте за понравившуюся вам участницу на нашем сайте kp.ru в разделе «Будь стильной с «КП»!»



АНЕКДОТЫ В НОМЕР

Банк, из которого меня уволили три года назад, купил банк, в котором я работаю сейчас, и меня снова уволили. Неужели только ради этого и покупали?

* * *

- У кого четыре глаза, тот похож на водолаза!
- Да, доктор... Окулист из вас так себе...

* * *

Жена - мужу:
- А ты, милый, смотрю, уборщиком подрабатываешь.
- С чего ты взяла?!
- Тебя то с одной шваброй видели, то с другой...

* * *

- Пишите: «Черепная травма головы...»
- Может быть, черепно-мозговая? - спросил врача практикант.

- Нету у него мозгов, даже проверять нечего, - ответил врач, - раз на день рождения жены с любовницей приперся.

* * *

Немного об экономической ситуации.

Если вы набрали несколько лишних килограммов - не спешите их сбрасывать. Возможно, в следующем году они пригодятся...

Оставьте свой анекдот на сайте kp.ru в рубрике «Анекдоты»!

Весь архив анекдотов от «КП» - на kp.ru



КРОССВОРД ОТ ОЛЕГА ВАСИЛЬЕВА

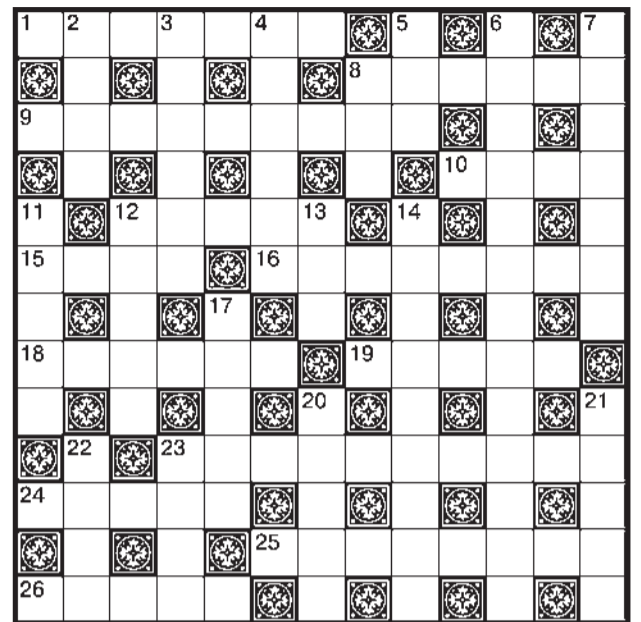

ПО ГОРИЗОНТАЛИ: 1. «Женская логика для того и придумана, чтобы офигевала мужская...». 8. Самая легкая среди звезд Млечного Пути. 9. Бригадир у пионеров. 10. «Нострадамус наших дней» из романа «Происхождение». 12. Наблюдательный... банка. 15. «Созвездие барана». 16. «Обросший ворсом» линолеум. 18. Оперная примадонна, чей прах согласно завещанию развеяли над Эгейским морем. 19. Кто из классиков французской живописи разорился дотла из-за разрушения Вандомской колонны? 23. Самая продаваемая книжка. 24. Первый в мире почтовый... появился у англичан в 1838 году. 25. Рождественский десерт в Провансе. 26. Фундаментальная глубина.

ПО ВЕРТИКАЛИ: 2. Какая птица для поляков «живет веч-»?

ПО ГОРИЗОНТАЛИ: 3. Какому американцу мир обязан «Мuppet-шоу»? 4. В какой канадской провинции родилась эстрадная звезда Милен Фармер? 5. «И снова вставал и кидался в...». 6. Каждый из тех, кто противостоит влиянию транснациональных компаний. 7. Откуда медиана в треугольнике стартует? 8. «Не потому ли кабацкий звон гитары навевает сладкий...?» 11. В чем побеждает быстрее? 12. Опора для пятой точки велосипедиста. 13. Какой бог создал календарь для древних египтян? 14. Работа над выработкой рефлекса. 17. Французское лицо комиссара Мергрэ. 20. Что грозит жителю США за хранение орлиных перьев? 21. Зарегистрированная марка. 22. Самый талантливый попугай. 23. «Рубиновый суп».

ОТВЕТЫ НА КРОССВОРД: 1. Логика. 8. Солнце. 9. Солнце. 10. Солнце. 11. Солнце. 12. Солнце. 13. Солнце. 14. Солнце. 15. Солнце. 16. Солнце. 17. Солнце. 18. Солнце. 19. Солнце. 20. Солнце. 21. Солнце. 22. Солнце. 23. Солнце. 24. Солнце. 25. Солнце. 26. Солнце.

Прогноз погоды на 14 декабря

| | днем | ночью |
|---------------|-----------|-----------|
| Тюмень | -8...-10 | -10...-12 |
| Тобольск | -10...-12 | -15...-15 |
| Нижневартовск | -10...-12 | -9...-11 |
| Салехард | -18...-20 | -19...-21 |

Давление - 763 мм рт. ст. (норма для декабря - 757)
Относительная влажность воздуха - 87%
Ветер - западный, 2 м/с
Солнце: восход - 9.10, закат - 15.54
Луна убывает

СПАСИБО, ЧТО КУПИЛИ ЭТОТ НОМЕР!

Если у вас есть:

- ТЕМА** для публикации
- ОТКЛИКИ** на статьи
- ЖАЛОБЫ** на доставку
- на качество печати

Звоните нам!

(495) 777-02-82

Ваше мнение для нас важно!

Для быстрого доступа на сайт просканируйте QR-код с помощью смартфона

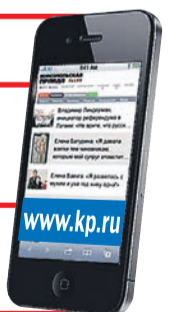

ИЗДАТЕЛЬСКИЙ ДОМ «КОМСОМОЛЬСКАЯ ПРАВДА»

Главный редактор, генеральный директор Владимир Николаевич СУНГОРКИН.
Шеф-редактор А. ГАНЕЛИН.
РЕДАКЦИОННАЯ КОЛЛЕГИЯ: О. НОСОВА (зам. главного редактора), А. ДЯТЛОВ (зам. главного редактора), Л. ЗАХАРОВ (зам. главного редактора), П. САДКОВ (зам. главного редактора), Е. САЗОНОВ (зам. главного редактора), А. СЕМЕНЦОВ (зам. главного редактора), А. СЕДОВ (редактор отдела политики)

НАШ АДРЕС: «Комсомольская правда», Старый Петровско-Разумовский проезд, д. 1/23, стр. 1, 6-й этаж, Москва, 127287. Ценные почтовые отправления не доставляются. ТЕЛЕФОНЫ: отдел связи с читателями - (495) 777-02-82, факс - (495) 637-64-22; e-mail: kp@kp.ru; Web-сервер: www.kp.ru; отдел рекламы тел.: (495) 777-02-82; e-mail: advert@kp.ru; служба распространения - (495) 777-02-82

Редакция не несет ответственности за достоверность содержания рекламных материалов. Индексы 50057, 31470, 32353 Тип. №
Время подписания в печать по графику - 17.00, фактически - 16.30
ISSN 0233-433X

«НА ПРАВАХ РЕКЛАМЫ», «ЛЮДИ ДЕЛА», «ОТКРЫТАЯ ТРИБУНА», «ВЗРОСЛЫЕ ИГРЫ», «БИЗНЕС-ПРЕСС», «ВЫБОРЫ-2019», «ТОЧКА ЗРЕНИЯ», «ЭТО ПОЛЕЗНО ЗНАТЬ», «ВОПРОС - ОТВЕТ», «ЗАКОНЫ КРАСОТЫ», «ТАЙНАЯ ВЛАСТЬ», «ВАШЕ ЗДОРОВЬЕ», «КУШАТЬ ПОДАНО», «РАЗУМНЫЙ ПОТРЕБИТЕЛЬ» - публикации на коммерческой основе.

Тираж этого номера: 245 490 экз.

Цена договорная

Тираж сертифицирован Бюро тиражного аудита - www.press-abc.ru



Учредитель, редакция и издатель газеты - АО «Издательский дом «Комсомольская правда».
Газета зарегистрирована в Роскомнадзоре, свидетельство ПИ № ФС77-58661 от 21.07.2014.

АО ИД «Комсомольская правда», 2019. Размещенные в газете материалы не подлежат использованию другими лицами в какой бы то ни было форме без разрешения правообладателя. Приобретение авторских прав: (495) 970-19-51.

ИЗДАТЕЛЬ РЕГИОНАЛЬНОГО ВЫПУСКА ООО «КОМСОМОЛЬСКАЯ ПРАВДА-ТЮМЕНЬ»

Директор - С. А. ПОСЕВИНА.
Главный редактор «КП-Тюмень» - В. Е. АВВАКУМОВА.
www.tumen.kp.ru, www.yamal.kp.ru.
Email: tumenkp@phkp.ru.
Учредитель, редакция и издатель газеты - общество с ограниченной ответственностью «Комсомольская правда - Тюмень»

Адрес учредителя и издателя: 625003, Тюмень, ул. Гранитная, 4, офис 11а.
Адрес редакции: 625003, Тюмень, ул. Гранитная, 4.
ТЕЛЕФОНЫ: редакция - (3452) 699-612; отдел рекламы - (3452) 688-957, (3452) 688-908.
Email отдела рекламы: kp.advert@gmail.com
Распространение - ООО «Леко» - (3452) 688-904.

Газета отпечатана в АО «Тюменский дом печати». Адрес: 625002, г. Тюмень, ул. Осипенко, 81. Время подписания тюменского выпуска по графику - 19.30, фактически - 19.00. Все рекламируемые товары и услуги имеют необходимые лицензии и сертификаты.
Дата выхода: 13.12.2019 Заказ № 2383. Цена свободная
Тираж регионального выпуска - 3700 экземпляров.



Газета зарегистрирована в Управлении Федеральной службы по надзору в сфере связи, информационных технологий и массовых коммуникаций по Тюменской области, Ханты-Мансийскому автономному округу - Югре и Ямало-Ненецкому автономному округу, свидетельство ПИ № ТУ72-01305 от 03.12.2015.

СОЮЗНОЕ ВЕЧЕ

ГАЗЕТА ПАРЛАМЕНТСКОГО СОБРАНИЯ СОЮЗА БЕЛАРУСИ И РОССИИ

Распространяется бесплатно



Прокатиться в необычных вагонах можно на маршруте №33 Кольцевой линии.

mosmetro.ru

В ОДНОМ НАПРАВЛЕНИИ

В московском метро запустили союзную электричку с самыми узнаваемыми символами России и Беларуси

3

В НОМЕРЕ



Депутат ПС Александр КОЗЛОВСКИЙ:
ИДЕЮ АГРОГОРОДКОВ ПОДГЛЯДЕЛИ У СЯБРОВ

5

ПОДЪЕМ ПЕРВЫМ КЛАССОМ

Как партнерство помогает завоевывать рынки



7



ЗА ЦЕНОЙ НЕ ПОСТОИМ

Что подорожает в РФ и РБ в следующем году

8

Леонид ЯКУБОВИЧ:
В МИНСКЕ НА МИ-2 СО МНОЙ ЛЕТАЛ СЫН



11



Дмитрий НЕРАТОВ

■ Президенты двух стран 7 декабря в Сочи обсуждали, как идет интеграция, и решали спорные моменты.

ЗНАКОВАЯ ВСТРЕЧА

В декабре исполнилось двадцать лет с тех пор, как в Кремле был подписан Договор о создании Союзного государства. Этот правовой документ прописал практически все нюансы объединения, согласно которому россияне и белорусы должны жить в одном культурном, социальном и экономическом пространстве. Еще в сентябре премьер-министры двух стран утвердили список из 31 дорожной карты, которые должны были окончательно урегулировать спорные моменты. К встрече президентов согласовали 21 вопрос. Все самое острое оставили на суд президентов.

Александр Лукашенко приехал в «Бочаров ручей», по его словам, подготовленным, изучил информационную повестку:

- Все российские телеканалы пересмотрел, перечитал телеграм-каналы, как сейчас модно. Все задаются вопросом в России: что **Лукашенко** туда едет, с чем он приехал вообще? Мы приехали только для того, чтобы проанализировать наш договор. И не просим ничего, не настаиваем ни на чем. Мы договорились давно. Развивая наш договор, люди и субъекты хозяйствования должны иметь равные условия для жизни и работы - все. Мы не просим, как некоторые говорят, дешевый газ, дешевую нефть. Готовы и по двести долларов газ покупать, и нефть покупать не по 63 доллара за баррель. Главное, чтобы равные были условия. Если наши предприятия покупают за двести долларов, значит, и конкурирующие предприятия должны иметь такую же цену. В противном случае мы просто не создадим основу наших отношений.

Александр Лукашенко обратился к **Владимиру Путину**:

- Вы как ученый, экономист понимаете это не хуже меня. Вот единственная проблема,

Владимир ПУТИН и Александр ЛУКАШЕНКО: ЗА ДВАДЦАТЬ ЛЕТ МНОГОГО ДОСТИГЛИ



Просто, рядом, по-соседски

Александр Лукашенко приехал в Сочи с набором белорусских гостинцев: копченые колбасы, сыры, сало, горчица, конфеты и бутылочка с крафтовым самогоном. **Владимир Путин** подарил позолоченный самовар и набор для чаепития в русском сти-

ле. Возможно, презент останется в Сочи.

- Тут, за забором, и мой дом, уютный и теплый, Вы были в нем, видели, - сказал белорусский лидер. (Речь идет о находящемся неподалеку санатории «Беларусь». - Ред.)

- Рядышком, - подтвердил **Владимир Путин**.

над которой в принципе работают наши правительства.

Владимир Путин согласился:

- Наши коллеги на правительственном уровне, министры, председатели правительств провели достаточно большую работу по анализу того, что сделано в рамках подписанного ранее Договора о Союзном государстве. Поговорили о том, что и как нужно сделать, чтобы выполнить то, что еще не выполнено в рамках этого документа. Что можно было бы актуализировать в связи с меняющимися обстоятельствами. В том числе имея в виду и отношения с другими нашими коллегами в рамках ЕАЭС. Поговорить о перспективах. Мне кажется, что в этом смысле наша встреча сегодня является знаковой.

Неожиданно после этих слов в зале погас свет.

- Закончилось электричество, караул устал, - тут же отреагировал **Владимир Путин**.

У **Александра Лукашенко** была другая версия.

- Это все **Дмитрий Песков**, я знаю, - пошутил он.

«МАЛО ГОВОРИМ О ТОМ, ЧТО СДЕЛАЛИ»

Главы государств обсудили союзнические отношения.

- За эти двадцать лет сделано немало. Это известно. Немало предстоит сделать. Мы это не скрываем, - сказал **Александр Лукашенко**. - Наши правительства серьезно анализировали договор, смотрели, что можно сделать, что мы сегодня не можем делать. Чтобы лишнюю работу не выполнять. И мы с вами к этому вопросу обращались не единожды и корректировали действия наших групп по анализу и выработке некоторых планов дальнейшей интеграции. Я скажу, **Владимир Владимирович**, мы действительно немало сделали. Но мало говорим о том, что сделали! А надо было бы.

Владимир Путин попросил не снижать набранный темп:

- Мы и дальше будем делать все для того, чтобы наши народы и страны чувствовали свою близость, продолжали движение, прежде всего, конечно, в сфере экономики, но не только - и в социальной сфере, что я считаю чрезвычайно важным, и получали бы заметные преимущества от этой интеграции.

ДЕЛУ - ВСЕГДА ВРЕМЯ

Президенты продолжили общение тет-а-тет на торжественном обеде. На десерт был клубничный тарт. В бокалы наливали шардоне и мерло 2014 года из усадьбы «Дивноморское».

- За двадцатилетие можем, да? - поднимая бокал белого спросил **Александр Лукашенко Владимира Путина**.

- Можем.

- Ну давай!

Обед обедом, но про дела не

ИТОГИ

РЕШИЛИ НА ДВОИХ

■ Переговоры длились пять с половиной часов. О результатах рассказал глава Минэкономразвития **Максим Орешкин** и Посол РБ в РФ **Владимир Семашко**.

- Очень плодотворно поработали по целому ряду направлений, - отчитался **Орешкин**. - По сельскому хозяйству, связи, по таможене, регулированию нефтяного рынка. Достигли очень серьезного прогресса, даже по вопросу нефти и газа позиции были сильно сближены. Мы понимаем, как по большей части из них продвигаться вперед. Нам указания даны. Будем прорабатывать.

- Остаются несогласованными восемь дорожных карт, - подтвердил **Владимир Семашко**. - Нашли выход по дорожным картам по электроэнергетики и сотрудничеству таможенных служб. Еще **Владимир Путин** согласился с тем, что прерогатива или право закрывать, к примеру, мясокомбинаты, молокозаводы должны принадлежать главному ветеринарному врачу Беларуси - он должен разбирать, что так, что не так. И если возникнут спорные вопросы, то это должно выноситься на общую коллегию Минсельхозпрода Беларуси и Минсельхоза России. А может быть, надо создать в Евразийской экономической комиссии какой-то такой орган. Но решили лучше на двоих. Сейчас должны документально закрепить достигнутые договоренности. Чтобы это было не просто на словах, а на бумаге - четко, выверено, как должен работать этот механизм.

Следующая встреча президентов запланирована на 20 декабря. Она состоится в Санкт-Петербурге.

забывали. Там же за столом разбирали важные вопросы. Служба протокола прямо из зала получила документы с исправлениями, сделанными вручную.

■ **Лидеры СГ обменялись поздравлениями в честь двадцатилетия нашего объединения.**

Владимир ПУТИН:

- Историческое решение о заключении этого важнейшего соглашения отражало обоюдное стремление укрепить российско-белорусские отношения, основывающиеся на многовековых традициях братской дружбы, культурной и духовной близости.

ДОКУМЕНТ ОСОБОГО ЗНАЧЕНИЯ

Для россиян и белорусов обеспечиваются равные возможности в выборе места жительства, трудоустройстве, получении медицинской и социальной помощи.

Позитивный опыт, накопленный в рамках Союзного государства, активно используется в более широком формате Евразийского экономического союза. Уверен в дальнейшем продвижении

взаимовыгодных интеграционных процессов и двустороннем взаимодействии на всех направлениях.

Александр ЛУКАШЕНКО:

- Этот документ вывел белорусско-российские отношения, основанные на вековой дружбе, родстве исторических судеб и общности жизненных интересов наших

ОФИЦИАЛЬНО

народов, на уровень подлинного союзничества и стратегического партнерства.

Беларусь и Россия многого достигли: они координируют действия на международной арене, совместно укрепляют обороноспособность, взаимно дополняют друг друга в экономике. Создано общее гуманитарное, социальное, культурное и образовательное пространство. Граждан двух

стран не разделяют границы, визы, таможи.

На нынешнем этапе приверженности объединительной идее имеет огромное значение. Главная задача - обеспечить необходимые условия для дальнейшего повышения благосостояния наших граждан. Глубоко убежден, что мы сможем придать новую динамику реализации Союзного договора, неуклонно следуя принципам равноправия и доверия.



БЕЛТА

Диалог глав правительств прошел в теплой обстановке - хотя вопросов накопилось немало, почти по всем удалось прийти к согласию.

Дмитрий МЕДВЕДЕВ: АНТИБЕЛОРУССКИХ ЭЛЕМЕНТОВ У НАС НЕТ

Дмитрий ВОРОБЬЕВ

■ 6 декабря, перед встречей Владимира Путина и Александра Лукашенко, в Сочи дорожные карты по интеграции обсудили премьер-министры России и Беларуси.

- Мы с вами договорились пообщаться перед встречей президентов, чтобы окончательно обсудить, чего мы достигли, какие решения подготовлены, какое количество карт согласовано. Можем пробежаться по дорожным картам, по вопросам, которые мы еще не согласовали. Тем более жизнь так устроена, что все интеграционные процессы всегда сопровождаются обсуждением, высказыванием мнений, подчас эмоциональных позиций, - обратился Дмитрий Медведев к своему коллеге Сергею Румасу.

Российский премьер также напомнил, что недавно они уже провели восьмичасовой диалог и «в целом поработали неплохо».

- Я прочитал, что у нас есть антибелорусские элементы, которые так или иначе влияют на государственную политику. Хочу прямо сказать: у нас такого нет. Может, разное рассказывают, но на самом деле

это не так. То, что у нас сохраняются еще какие-то вопросы, - естественно, поскольку круг тем, связанных с интеграцией, колоссальный. Было бы с нашей стороны странно, если бы мы взвалили на себя обязанность договориться по всем позициям за столь короткие сроки.

Белорусский премьер-министр сказал, что рад очередной встрече с коллегой и полностью согласился с позицией Дмитрия Медведева о Союзном государстве, которую он высказал накануне на встрече с представителями ведущих телеканалов России.

- Вы очень правильно сказали, что надо ценить и беречь то, что сделано в СГ.

SOUZVESHNE.RU

БОЛЕЕ ПОДРОБНО
О ПЕРЕГОВОРАХ ЧИТАЙТЕ
НА НАШЕМ САЙТЕ

Я полностью разделяю этот посыл. И мы в Беларуси тоже считаем, что за двадцать лет наше Союзное государство превратилось в очень мощное объединение. Ценить интеграцию - и, я бы добавил, развивать, чем, собственно, и предлагаю сегодня заняться.

Хорошо, давайте так и сделаем, - согласился с ним Медведев.

Премьеры совещались полтора часа. По итогам отметили прогресс в продвижении интеграционных процессов Москвы и Минска. А также приняли решение обратиться к лидерам России и Беларуси, чтобы достичь согласия по всем важным вопросам.

ПРЕМЬЕР-ЛИГА

«СОЮЗНОЕ ГОСУДАРСТВО - БОЛЬШАЯ ЦЕННОСТЬ»

■ Накануне Дмитрий Медведев два часа отвечал на вопросы журналистов двадцати телеканалов страны.

Российский премьер вспомнил, как в 1999 году, когда работал в аппарате правительства, ознакомился с Договором о создании Союзного государства. Уже тогда, по его словам, документ был добротным для развития тесных связей России и Беларуси:

- Союзное государство - большая ценность. Мы часто друг с другом и спорим, и обиды какие-то высказываем, особенно в эмоциональном порыве это происходит. Но объективно уровень интеграции между нашими странами очень высокий.

Живой пример - товарооборот. Сейчас с Беларусью он составляет 35 миллиардов долларов в год, а с Америкой, считающей себя едва ли не первой экономикой в мире, 25, до санкций было немного больше - 27 миллиардов долларов.

- Эти цифры показывают, насколько мы интегрированы. Нам нужно этим дорожить. Сделать все, чтобы эта интеграция сохранилась, - сказал премьер-министр.

ТРАНСПОРТ НА ДАЛЬНОЙ СТАНЦИИ ЗАЙДУ...

Мария ГРИШИНА

■ А там мосты разводят над Невой и зубры по вагону гуляют. В московском метро пустили необычный поезд.

Курсировать он будет по Кольцевой линии. Узнать юбилейный состав легко: каждый вагон посвящен одной из стран-участниц объединения: Армении, Беларуси, Казахстану, Кыргызстану и России. В их дизайне учитывались национальная культура и главные достояния той или иной державы. Белорусский вагон, например, украшают стилизованные фигуры зубров. А если пройти по нему, можно полностью «спеть» знаменитую «Беловежскую пуцу» Александры Пахмутовой и Николая Добронравова.

Кроме того, в каждом вагоне размещена информация о самом ЕАЭС: дата создания, история

развития, чем занимается сейчас и каковы главные цели интеграции. Для тех, кто спешит утром на работу, тоже придумали интересный подход - просканировав QR-код, размещенный около дверей, торпыжки смогут на ходу посмотреть небольшие анимационные ролики об объединении или перейти на странички ЕЭК в соцсетях и почитать последние новости.

Во время запуска нового состава Председатель Коллегии ЕЭК Тигран Саркисян отметил, что такой необычный подход позволит улучшить узнаваемость ЕАЭС и доступно расскажет миллионам москвичей о его достижениях.

- Очень важно, чтобы результаты интеграции прочувствовали все граждане Евразийского экономического союза. Пусть этот поезд радуется москвичей и гостей столицы, пусть они пропитываются духом ЕАЭС, - подхватил вице-премьер Беларуси Игорь Петришенко.

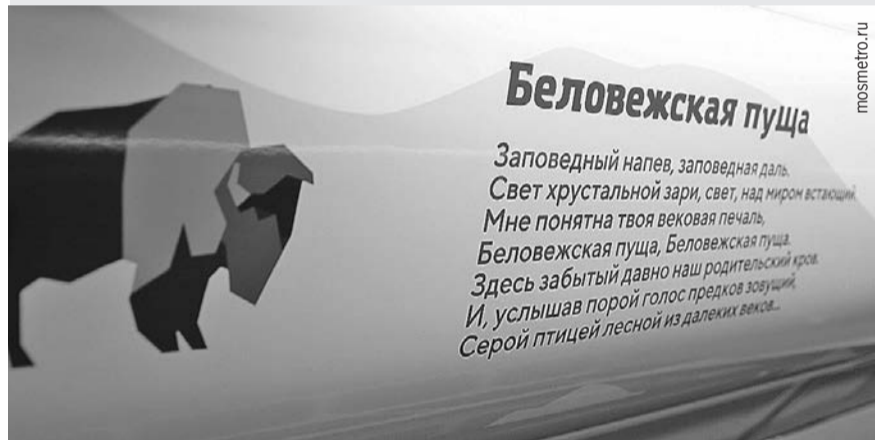

mosmetro.ru

Не поезд, а песня! Поездка в столичном метрополитене превращается в познавательное путешествие.

ДЕРЖИМ МАРКУ. КРУГЛАЯ ДАТА ЮБИЛЕЙНУЮ

Вениамин СТРИГА

■ Погашен, но светить будет долго. В честь юбилейной даты поставили печать на коллекционном почтовом блоке.

Он состоит из двух марок: на золотистом фоне - гербы и флаги наших стран как символ равноправного двустороннего сотрудничества. Дополняет его конверт «Первый день». Дизайн разрабатывала художница Елена Медведь.

Для изготовления марок использовали технологию термического тиснения матовой фольгой. Специально к торжественной церемонии изготовили и особый штемпель с датой гашения - 6 декабря.

- Договор о создании Союзного государства был подписан 8 декабря 1999 года. Старались успеть провести гашение в преддверии такой знаменательной даты, - пояснил первый замминистра связи и информатизации Сергей Нестерович.

Символический тираж 20 тысяч экземпляров отпечатали в Бобруй-



БЕЛТА

ской типографии имени Непогодина.

- Возможно, в мировой истории 20 лет - это не срок, но в истории развития двух государств это, конечно, возраст, когда приходят к каким-то серьезным решениям. И мы ждем принятия этих решений, - отметил заместитель Государственного секретаря Виктор Сиренко.

Очень скоро юбилейные почтовые знаки можно будет увидеть на обычной корреспонденции - номинал марки «Р» соответствует тарифу на пересылку международных писем, бандеролей и мелких пакетов массой до 20 граммов. Представляют они интерес и для филателистов - перед соблазном пополнить свои коллекции такой необычной маркой они наверняка не устоят.



Роман ШЕРБЕНКОВ / СОЮЗ БЕЛАРУСЬ / РОССИЯ

Научно-технические наработки СГ могут быть использованы и на других интеграционных направлениях.

Григорий РАПОТА: НЕ БОИМСЯ РАБОТАТЬ НА «ТЕРРИТОРИИ ВЫЗОВОВ»

Мария МАРКОВА

■ Как Россия и Беларусь усиливают друг друга на мировой арене и какие проекты считают самыми перспективными, рассказал Госсекретарь Союзного государства.

ПОЛИТИКА ДИКТУЕТ ЭКОНОМИКЕ

- Григорий Алексеевич, последнее время много разговоров о том, как дальше жить Союзному государству. Что, по-вашему, должно преобладать в стратегии его развития: политическая составляющая, экономическая или социальная?

- На недавнем Евразийском экономическом форуме в Вероне представители бизнеса, государственных структур, политики в один голос говорили о том, что сейчас политика диктует экономическое развитие, векторы взаимодействия и сотрудничества. Это интересная идея. Она прозвучала на таком представительном мероприятии, и я склонен к ней внимательно прислушаться. Ведь об этом говорили не только представители России и стран СНГ, впервые это озвучил представитель западно-европейского государства. Видимо, тенденция стала всеобщей.

- Много говорим о том, что СГ становится все более активным на политической арене. Насколько у нас большой вес?

- Если два государства координируют свои действия в ООН, ОБСЕ, других между-

народных организациях, то взаимно усиливают позиции. Россия и Беларусь поддерживают друг друга. Если бы, например, Постоянный Комитет или союзный Совет министров выступали как самостоятельные организации, то имели бы определенный авторитет. Поскольку мы опираемся на общепринятую международную практику.

- При этом заседания самого Совмина стали проходить всего раз в год. Почему?

- Многие вопросы решаем в рабочем порядке, не дожидаясь заседания. Последний раз рассматривали четырнадцать вопросов, но еще пятнадцать мы решили до этого. Дело, конечно, в том, что, когда объявляют о предстоящем Совмине, все начинают работать быстро - ведь придется держать ответ. Поэтому я за то, чтобы заседания проходили регулярно.

СКРЫТЫЕ РЕЗЕРВЫ

- Один из основных вопросов Совета министров касался союзного бюджета. Российский премьер Дмитрий Медведев говорил о его увеличении, как и прибавке финансирования общих программ. При этом утверждена доходная часть на 2020-й год - 5,5 миллиарда рублей, а за год до этого было семь. Помогите разобраться.

- Смотрите, доходная часть бюджета, если брать взносы государств, с 2009 года не меняется. Но в течение последних лет полностью эти средства не использовали. Таким образом, накопились переход-

ные неистраченные остатки, которые достигали двух миллиардов рублей. Перед нами стояла задача ликвидировать этот профицит. Поэтому навалились на программы СГ. В 2020 году вышли на бездефицитный бюджет: профицит будет всего порядка 24,4 миллиона. Именно поэтому доходная часть с семи миллиардов уменьшилась до пяти с половиной. Дмитрий Анатольевич говорил, что, если хотим и дальше развиваться, возможно, надо думать об увеличении бюджета. Но только в том случае, если точно знаем, на что потратим средства.

- О другом источнике средств не раз говорили в Парламентском Собрании. Речь о том, что мы не получаем дохода от изобретений и открытий, сделанных по союзным программам. Когда начнем использовать эти резервы?

- Над этим источником дохода мы, конечно, будем работать. В 2019 году приняли постановление правительства РФ об учете результатов интеллектуальной деятельности и теперь обязаны двигаться дальше.

- Президент РАН академик Александр Сергеев сетовал на то, что у нас часто буксуют программы на российской стороне из-за того, что они распределены между профильными министерствами. В то время как Академия наук не может выступать в качестве госзаказчика.

- Ситуация такая, что Национальная академия наук Республики Беларусь в отли-

ПИЛОТНАЯ ПЛОЩАДКА

«ДВОЙКА», «ПЯТЕРКА», СОЮЗ

- Беларусь и Россия работают в формате СГ и ЕАЭС. Эти форматы дополняют друг друга? Мешают?

- Союзному государству деятельность ЕАЭС никоим образом не мешает, а гармонично его дополняет. Например, в каких-то случаях, спорах Россия и Беларусь могут обращаться в экономический суд ЕАЭС. Хотя пока такой практики не было. Но сама возможность стабилизирует отношения. С другой стороны, есть ряд вопросов, которые в «пятерке» решить сложнее, чем в «двойке». В нашем внутреннем представлении СГ по многим вопросам выступает как пилотная площадка для более широких интеграционных образований - СНГ и ЕАЭС. Мы уже отработали форму совместных программ. В Евразийском союзе тоже только приступают к такой практике, опираясь на наш опыт. У Союзного государства есть региональная группировка войск, при этом и Беларусь, и Россия являются членами ОДКБ. Но уровень нашего сотрудничества интенсивнее, поэтому может служить некой опорной точкой. Примеры можно приводить по многим позициям.

- Когда создали «пятерку», часть вопросов двусторонней повестки перешли на другой интеграционный уровень. А сейчас складывается ощущение, что и там они пробуксовывают. Верно ли это?

- Не все вопросы там ставятся с такой же степенью убедительности, как у нас. Например, по совместным программам, единой промышленной политике они пока не находят своего решения. Предполагаю, это потому, что впятером договориться всегда сложнее, чем вдвоем.

- Даже вопросы единой транспортной политики и развитие совместного энергетического рынка на уровне Союзного государства пробуем решить. Как продвигаются эти вопросы?

- У меня есть на этот счет свое соображение. По первому вопросу сначала надо четко определить, что такое единое транспортное пространство. Я до сих пор не могу добиться ничего, кроме того, что там ремонтируются какие-то трассы, дороги. В части энергетической политики ситуация более понятная - есть единые технологические стандарты и так далее. Но и там встречаются моменты, не имеющие четкого определения. Во-вторых, полагаю, что решать эти задачи надо через крупные проекты, объединяющие государства. В свое время мы задумывали концепцию водно-энергетического урегулирования в Центральной Азии. Если бы его удалось воплотить, как задумывали специалисты, мы бы создали очень мощный единый энергокомплекс, который бы работал на всех. Сложная задача, потому что любой такой проект должен учитывать национальные интересы каждого государства. Решение требует большого доверия партнеров друг к другу. Не говоря о высоком уровне компетенции.

чие от РАН, может быть заказчиком как юридическое лицо, формировать программы. А российские ученые - нет. Озабоченность Александра Михайловича понимаю. Проблему надо решать.

- Белорусская атомная электростанция в чистом виде не является проектом СГ, тем не менее обе страны задействованы в нем. РФ готовит специалистов, они могут работать без миграционных виз и так далее. В каких еще больших начинаниях мы участвуем?

- Одна из задач - инициировать большой проект по строительству Высокоскоростной железнодорожной магистрали между Москвой, Минском и еще несколькими городами, включая европейские. Думаю, если удастся дело запустить, к нему должны подключиться бизнес-структуры. У нас есть также группа активистов, которая предлагает поднять вопросы освоения Арктики. Замечательная идея. Сейчас ищем организационные формы, которые были бы всем понятны. Это такая территория

вызовов, где мы не боимся действовать. Тут можно найти применение специалистам в абсолютно всех областях высоких технологий. В вопросах транспорта, экологии, геологии, медицины. Практически во всем.

- Была очень хорошая инициатива создать систему общего контроля и сертификации. Предполагается, что это поможет решить проблемы с продуктами, предотвратить «молочные войны». Есть подвижки в этом направлении?

- Если мы хотим что-то из области фантазий - хорошо бы здесь мост построить хрустальный, и чтобы бабки пирожек там торговали, - это одно. И совсем другое дело, когда речь идет о едином или схожем сертификате на молочную продукцию. Облегчит его внедрение движение товаров? Значит, надо этим вопросом заняться. Минсельхозы сейчас озабочены тем, чтобы создать единую информационную систему. Все это вопросы не праздные, они действительно жизнь налаживают.

Наталья ДОЛГУШИНА

Александр КОЗЛОВСКИЙ:

ИДЕЮ АГРОГОРОДКОВ ПОДГЛЯДЕЛИ У СЯБРОВ

■ Почему пенсионной реформы было не избежать, как и кем заселить Дальний Восток и отчего чиновникам нужно платить большую зарплату, корреспонденту «СВ» рассказал член Комиссии Парламентского Собрания по законодательству и Регламенту.

РОБОТЫ ПУСТЬ ОТДОХНУТ

- Александр Николаевич, страсти по пенсионной реформе не утихают. Есть эксперты, считающие, что оснований для повышения возраста выхода на заслуженный отдых нет, ведь новые технологии позволяют обходиться меньшим числом работников.

- Вопрос сложный. Но статистика свидетельствует о том, что продолжительность жизни у нас увеличивается, и если, например, раньше пятидесятилетняя женщина считалась пожилой, то сегодня многие и в семьдесят прекрасно выглядят и ведут активный образ жизни. То же можно сказать и о мужчинах. Правда, сильный пол не любит следить за своим здоровьем, да и дурные привычки существенно сокращают жизнь. Что касается современных техно-

гий производства, они не сразу и не до конца смогут заменить людей. Действительно со временем число работников может уменьшиться, однако высококлассные специалисты на рынке труда будут всегда востребованы. Особенно это касается технических специальностей.

- И все-таки не покидает странное ощущение. В заголовке у правительства десять триллионов рублей, тем не менее на стариках решили сэкономить.

- Пенсионная реформа не ограничивается повышением возраста выхода на пенсию. Это комплекс мер, направленных на увеличение продолжительности и улучшение условий жизни, доступность медицины и повышение заработной платы. А триллионы, о которых вы говорите, в том числе идут на инфраструктурные проекты, в экономику РФ.

- Национальные проекты, мягко говоря, буксуют - начиная с реформы образования и заканчивая здравоохранением. Уверенности в том, что пойдут инфраструктурные, тоже нет. Хоть один удачный проект можете привести?

- Например, восстановление региональных трасс и дорог в сельской местности. Работа идет в хорошем темпе. Но в нашей огромной стране в одночасье эту проблему не решишь. Она объективно копилась десятилетиями. Первые год-два после запуска любого крупного проекта - это время наладки, настройки системы. Также ждем результата от внедрения программы «Чистая вода».

Один из проектов - создание в сельской местности городской

Молодых специалистов в удаленные регионы привлекут в том числе и продуманной инфраструктурой - будет где с комфортом жить даже большой семье.



инфраструктуры, привлекательной для специалистов: учителей, врачей, фармацевтов. То есть для тех, кого там сегодня очень не хватает. И здесь мы присматриваемся и даже реализуем опыт Беларуси - я имею в виду ее знаменитые агрогородки. Специалисты из республики активно делятся опытом и помогают. Например, построили такие на Сахалине.

- Издалека начали...

- На мой взгляд, этот опыт можно распространить на всю страну. На Дальнем Востоке, например, строить удобные деревянные дома с расчетом на большую семью, добротные подворья и переселить туда жителей затапливаемых районов - с их согласия, конечно. Думаю, государству это обойдется дешевле, чем ежегодно выплачивать по-

страдавшим огромные средства на восстановление домов, которые, по сути, для проживания уже не пригодны, не говоря уже о решении проблемы затоплений кардинально, на что уйдет гораздо больше времени и средств.

ЧИНОВНИКИ ПРОСЯТ РУБЛЯ

- Один из самых больных вопросов - колоссальный разрыв между пенсиями и зарплатами представителей власти и простых людей.

- Согласен: это несправедливо, но надо понимать и степень ответственности человека, который руководит многотысячным коллективом. Есть компании, где сотрудников около миллиона, в РЖД, например. У таких руководителей колоссальная ответственность. Поэтому они должны получать и соответствующее денежное вознаграждение.

- Которое должно зависеть от качества их работы.

- Тоже не поспоришь. Например, в РЖД за основу нужно брать не то, как акции компании торгуются на бирже, а безопасность и комфорт пассажиров. Если ее удалось обеспечить, коллапсов и аварий нет, руководитель с чистой совестью может получать достойную заработную плату.

Что касается окладов чиновников, муниципальные служащие в нашей стране, сотрудники городских, районных, сельских админи-

страций, получают довольно небольшое денежное содержание. Им не сокращать зарплату нужно, а думать об ее увеличении. Она подчас едва превосходит прожиточный минимум. О какой ответственности чиновника и качестве его работы тут можно говорить?!

- Сомневаюсь, что после того, как им поднимут зарплату, в стране начнется экономический бум.

- Надо понимать, что у нас в 90-е годы все было разрушено. Я работал в реальном секторе экономи-

ки и знаю: восстановить ее - не ключ в замочной скважине повернуть и войти в светлое будущее. Технологии 90-х безнадежно устарели, многие отрасли практически исчезли - станкостроение, машиностроение. Без них невозможно обеспечить устойчивый рост экономики. Чтобы восстановить утраченное, потребуются десятилетия. Отрицательно сказались на качестве нашей жизни, среде обитания и санкции. Они появились, как только мы начали восстанавливать промышленность, экономику, инфраструктуру. И если без них мы могли бы достичь прорыва за два-три года, то с ними на это уйдет гораздо больше времени - если, конечно, мы к ним не приспособимся.

И все же процесс идет. Совместно с частным бизнесом создаются государственные научно-образовательные центры. Появятся новые идеи, проекты.



Антон ПИКУС

ПО САНКЦИЯМ ДАЛИ РАЗРЯДОМ БОЛЬШИЕ ПРОЕКТЫ

- Вы председатель экспертного совета Госдумы по энергомашиностроению, электротехнической и кабельной промышленности. Расскажите, пожалуйста, о новейших разработках в этих отраслях.

- Прежде всего надо сказать, что эти отрасли на 95 процентов обеспечивают своей продукцией потребности отечественной энергетики. Мы построили свои предприятия и успешно воплощаем в жизнь программу импортозамещения. Сегодня все энергетические объекты России, те, которые относятся к федеральной сетевой компании, Росатому, строятся с применением отечественного оборудования. В оборонно-промышленном комплексе, благодаря господдержке программы импортозамещения, используются самые современные отечественные технологии.

- Какое значение придаете БелАЭС - крупнейшему российско-белорусскому энергетическому проекту?

- Это, безусловно, взаимовыгодное предприятие. Когда БелАЭС выйдет на запланированную мощность, то сможет поставлять электроэнергию на международные рынки. Хотелось бы, чтобы таких проектов у нас было как можно больше.

- Договором о создании Союзного государства, которому 8 декабря исполнилось двадцать лет, предусмотрено и создание единого энергетического пространства. Каким образом это можно сделать?

- Единое пространство предполагает связь между объектами. В энергетике ее обеспечивают электросети. Необходимо создать общее электросетевое пространство, которое позволит по необходимости - в зависимости от нагрузки генераций - перераспределять электроэнергию и мощность между сторонами. Перед этим важно привести в соответствие законодательную базу и определить зоны ответственности.

SOUZVECHE.RU
О РАБОТЕ ПАРЛАМЕНТСКОГО СОБРАНИЯ ЧИТАЙТЕ НА НАШЕМ САЙТЕ

РАД БЫ ЗА ГРАНИЦУ, ДА ДОЛГИ НЕ ПУСКАЮТ

Кристина ХИЛЬКО

■ В Союзном государстве отработали четкую схему по отлову злостных неплательщиков алиментов.

ПЕРЕКРЫТАЯ ЛАЗЕЙКА

В очередной раз тему затронули на заседании Объединенной коллегии министерств юстиции Союзного государства. Совсем недавно, если горе-отец оставлял ребенка и уезжал за границу, стрясти с него что-то было крайне сложно. А уж россиянину или белорусу спрятаться в соседней братской стране, куда уехать можно без виз и погранзастав, вообще легче легкого. Ситуацию начали менять в 2015 году. Схема отлова должников, введенная тогда, очень проста. Если белорусский суд принимает решение о выплате алиментов, в РФ этот документ сразу поступает в исполнительное производство. Правило «зеркальное» и работает в обратную сторону. Без лишних судебных разбирательств запускается процесс получения алиментов.

Но лазейки оставались. Для должников условные границы между нашими странами и свободное передвижение было спасительным окном, через которое можно было выпорхнуть за границу. Ищи-свищи ветра в поле. Сейчас убежать от судебных приставов сложнее.

- Беларусь и Россия подписали ряд межправительственных соглашений, которые предусматривают для граждан двух стран, имеющих непогашенные долги, ограничения на выезд, - пояснил министр юстиции Беларуси Олег Слижевский. - По данным МВД РФ, в прошлом году в стране объявили в розыск около пяти сотен неплательщиков алиментов, которые предположительно скрывались в России.

На заседании Объединенной коллегии эксперты подчеркнули: работа над унификацией применения



соглашения об алиментах в наших странах продолжится.

И ЗАГС ОЦИФРОВАЛИ

Эксперты обсудили приоритетные направления в развитии правового пространства наших стран.

- Ежегодные встречи помогают де-

тально обсудить ряд нюансов, которые волнуют жителей наших стран, - уверен Олег Слижевский. - Но есть и нерешенные вопросы. Например, неоднозначное применение соглашения о признании актов гражданского состояния другого государства. Часто, например, возникает вопрос, требу-

ДОГОВОРИТЬСЯ И НЕ СУДИТЬСЯ

■ Специалисты считают, что необходимо поддерживать и продвигать «семейных миротворцев».

Когда любовная лодка разбивается о быт и супруги расходятся, остается много нерешенных вопросов. Но не обязательно решать конфликты в суде. Медиация экономит нервы и деньги. Это одна из технологий альтернативного урегулирования споров с участием беспристрастной стороны, которая помогает «врагам» договориться.

В России и Беларуси доминируют споры, связанные с семейными проблемами: раздел имущества, участие в

воспитании ребенка... «Миротворцы» также помогают в разрешении жилищных, земельных, трудовых, хозяйственных, корпоративных и других споров.

- Система альтернативного решения споров постоянно развивается, - отметил Денис Новак, заместитель министра юстиции России. - Это новая возможность для наших граждан договариваться между собой, а также снижение нагрузки на суды. Развитие новых технологий диктует новые подходы в работе. Мы подготовили законопроект, который должен урегулировать деятельность онлайн-платформ для рассмотрения и урегулирования претензий потребителей.

ПОЛЕЗНЫЙ ОПЫТ

Вадим ЕГОРОВ

■ Россельхознадзор отменил запрет на поставки продукции наливом с 32 предприятий Беларуси и снял ограничения на ввоз в страну товаров еще с четырех производств.

«Молодечненский молочный комбинат» и «Рогачевский МКК» теперь могут возобновить поставки в РФ сыра, агрокомбинат «Снов» начнет отгружать на российские прилавки продукцию из мяса птицы, а Минский мясокомбинат - из говядины. Длительный перерыв был связан с вопросами контроля и сертификации продукции. Как рассказывают специалисты, все дело

МОЛОЧНЫЙ ТРАКТ БЕЗ ОГРАНИЧЕНИЙ



в том, что в Синеокой многие производители придерживаются старых, еще советских, стандартов качества. Вроде бы это плюс - критерии достаточно строгие, значит, и товары должны быть на уровне. Однако есть неувязка: старый подход не учитывает новых параметров, которые появились

за последние десять лет. Например, содержание пестицидов в тех или иных продуктах.

В результате, не получая необходимых данных, российская сторона вынуждена запрещать белорусским производителям доступ на рынок. Например, в 2017 году сразу несколько десятков предприятий полностью или частично потеряли возможность поставлять в братскую страну свои товары. Аналогичная ситуация произошла и в 2018-м - прошлым летом Россельхознадзор запретил поставки молока наливом.

Минск, в свою очередь, добивался отмены ограничительных мер, настаивая в том числе и на том, что от этого могут пострадать добросовестные про-

изводители. Однако по рукам глава Россельхознадзора Сергей Данкверт и замминистра сельского хозяйства и продовольствия Беларуси Иван Смильгин ударили лишь недавно. После того как российские контролеры проверили республиканские предприятия и получили необходимые подтверждающие документы. Теперь вся продукция, отправляемая в Россию, должна сопровождаться электронными ветеринарными сертификатами.

СПРАВКА «СВ»

Беларусь входит в десятку мировых поставщиков животноводческой продукции: на республику приходится 5,5 - 6% объема поставок мясомолочки. По экспорту масла и сухой сыворотки у страны - стабильное третье место, а по поставкам сыра - четвертое. Основной рынок сбыта - Россия: сюда свои товары отправляют без малого семьсот предприятий. В некоторых сегментах продукция из Синеокой занимает от 42% до 95%: сыбры с легкостью заменили европейских поставщиков, попавших под эмбарго.

Подставляйте ваши кружки: разливное молоко из Синеокой вернулось.

Сотрудники Управления Россельхознадзора по Санкт-Петербургу, Ленинградской и Псковской областям запретили ввоз 700 килограммов мясных консервов и сыра. На товары Березовского мясоконсервного комбината и «Беловежских сыров» не были оформлены сопроводительные ветеринарные документы, а часть продукции перевозили без холодильного оборудования. Перемещение по таможенной территории Евразийского экономического союза было остановлено. Теперь продукты вернутся в Беларусь.

ТЕМ ВРЕМЕНЕМ

ПОДЪЕМ ПЕРВЫМ КЛАССОМ

Дмитрий ВОРОБЬЕВ

■ Компании «Могилевлифтмаш» и «Воздухотехника» спустя год совместной работы выпускают на рынок премиум-лифт, с которым можно будет поговорить.

МИЛЛИАРДЫ В КАБИНУ

- Здравствуйте, назовите, пожалуйста, номер этажа, - раздается приятный женский голос в совершенно пустой кабине лифта именно в тот момент, когда я пытаюсь найти привычные кнопки.

- Эм-м, третий, - отвечаю несколько озадаченно.

- Хорошей поездки, - звучит голос из динамиков, двери закрываются, кабина плавно взмывает вверх.

Такие вот новенькие лифты на совместном российско-белорусском предприятии создали, чтобы подняться на самую верхушку отрасли и вытеснить оттуда зарубежные фирмы.

В конце ноября стало известно, что Евразийский банк развития в 2020 году выделит десять миллиардов рублей на программу по ускоренной замене лифтов в России. Региональные власти получают возможность воспользоваться беспроцентным кредитом на срок до пяти лет, а жители - новый подъемник в дом. Всего до конца 2021 года на эти деньги собираются установить пять тысяч лифтов.

Над инвестиционным проектом работали сразу несколько структур - российский Минстрой, Постоянный Комитет СГ и банк. Выиграть от этого должны российские и белорусские

производители. Почему? Все просто! Уже сейчас в России ежегодно устанавливаются около 45 тысяч лифтов, и практически все они произведены в Союзном государстве. А будет еще больше.

По прогнозам экспертов отрасли, к 2025 году потребность в лифтах на российском рынке увеличится на 60 - 70 процентов. Поспособствуют этому сразу несколько факторов: ежегодный объем строительства жилья к 2024 году должен вырасти в два раза и составить 80 миллионов квадратных метров, а параллельно идет программа по замене лифтов, отработавших 25 лет.

- Ключевой задачей, стоящей перед отраслью, является реализация национального проекта «Жилье и городская среда», программа реновации и замена лифтов при капитальном ремонте многоквартирных домов. По всей стране заметно увеличился спрос на лифты именно отечественного производства, - говорит **председатель общественного совета при Минстрое России Сергей Степашин.**

И все же двенадцать процентов лифтов приобретается в Европе. Застройщиков торговых центров и жилья бизнес-класса интересует премиальное качество как в техническом плане, так и с точки зрения материалов, внешнего вида и дополнительных функций. К тому же эксперты говорят, что хороший лифт в доме - это плюс пять процентов к стоимости квартиры.

МУЛЬТИ НА ПУЛЬТЕ

Потеснить европейские лифты премиум-класса на российском рынке взялись компании «Могилевлифтмаш» и «Воздухотехника». В прошлом году они создали совместное предприятие. Результат показал, что промышленность Союзного государства подтягивается к новым стандартам.

Сама кабина приятно впечатляет - прозрачные стены из закаленного стекла, яркое светодиодное освещение, игра бликов на элементах декора из нержавеющей стали, а панель управления способна показывать информационные сообщения и даже мультфильмы, чтобы у детей не возникало желания понажимать на сенсорный экран. Грузоподъемность при этом - до тонны.

- В домах категории комфорт, биз-



Скоро на смену старым подъемникам придут современные аппараты совместного производства.

нес, люкс стоят в основном заграничные машины. Нашей с «Могилевлифтмаш» задачей было разработать конструкцию, которую не стыдно предложить самым взыскательным застройщикам, - поясняет **председатель совета директоров «Воздухотехники» Александр Ястриб.** - Фактически сегодня мы демонстрируем завтрашний день и показываем, как лифт может быть модифицирован на ближайшее десятилетие, - говорит он.

«Мозг» лифта можно настроить исходя из пожеланий заказчика. Он способен информировать диспетчерскую о поломке и даже заказывать запчасти у производителей. Все данные о подъемнике будут автоматически собираться в облачном хранилище, что позволит в будущем, к примеру, при смене управляющей компании, получить его доскональную биографию.

- Обыватели заметят бесшумность, плавность хода, качество - ничего не скрипит, не гудит. Дети в дороге смогут посмотреть мультфильмы, а также на дисплее можно демонстрировать полезную информацию от управляющей компании, - продолжает Александр Ястриб.

ТОЛЬКО ЦИФРЫ

- ОКОЛО 450 ТЫСЯЧ ЛИФТОВ УСТАНОВЛЕНО В РОССИЙСКИХ ГОРОДАХ.
- БОЛЬШЕ 100 ТЫСЯЧ УЖЕ ОТРАБОТАЛО СВОЙ ПОЛОЖЕННЫЙ СРОК.
- 10 ТЫСЯЧ ПОДЪЕМНИКОВ КАЖДЫЙ ГОД ПОПОЛНЯЕТ СПИСОК «ПОД ЗАМЕНУ».

По данным Минстроя РФ.



ФАКТ

«Могилевлифтмаш» и «Воздухотехника» в июне 2018 года подписали меморандум о совместной деятельности. В рамках российско-белорусского предприятия, кроме лифтов, планируют выпуск безредукторных лебедок, современных систем диспетчеризации и телеметрии лифта, вызывные кнопки и табло индикации. «Могилевлифтмаш» первый лифт выпустил в 1970 году, а на 1 января 2019 года их уже насчитывалось 336 тысяч. Подъемники этой торговой марки есть на многих знаковых объектах - космодром Байконур, Большой театр, Адмиралтейство в Санкт-Петербурге.

УВИДЕЛИ «ЛИЦО» ПОДЪЕЗДА

■ Технику нового поколения попросили изобрести сами застройщики.

- Лифт - «лицо» подъезда. Собственники элитной недвижимости хотят чувствовать комфорт не только в квартирах, но и по пути домой. Поэтому невозможно в дом такого класса поставить обыкновенный лифт. То, что увидели сегодня, впечатляет и не уступает на первый взгляд европейским аналогам. Вопрос закупки для наших нужд - это перспектива, которую мы готовы обсуждать, - сказал один из представителей крупного московского застройщика.

Совместное российско-белорусское производство прямо сейчас может выпускать около двух тысяч лифтов в год. Конечно, это несопоставимо с годовым оборотом «Могилевлифтмаша», где с конвейера ежегодно сходит пятнадцать тысяч подъемников, или «Щербинского лифтострои-

тельного завода» с его одиннадцатью тысячами. - Пока делаем ставку на Москву и область, - отметил Александр Ястриб.

А вот лифты эконом-класса уже запущены в производство. Их стены могут быть выкрашены в серый цвет или выполнены из шлифованной нержавеющей стали. Поднимать они способны от 400 килограммов. Первые сорок кабин установили в домах, где идет модернизация оборудования. В недалекой перспективе, когда совместное предприятие выйдет на полную мощность, планируется в год выпускать около десяти тысяч таких лифтов.

По данным Минстроя, в России насчитывается около полумиллиона лифтов, а из них больше ста тысяч уже отработало свой положенный срок. Каждый год список под замену пополняет около десяти тысяч подъемников. Следовательно, проблем со сбытом у российско-белорусского предприятия не будет.

КОНКУРЕНЦИЯ

КОММЕНТАРИЙ

Владимир СЕМАШКО, Чрезвычайный и Полномочный Посол Беларуси в России:

- Создание этого совместного предприятия продиктовало рынок, и его появление - пример успешного взаимодействия в области промышленной кооперации Беларуси и России. «Могилевлифтмаш» - самое мощное предприятие, имеющее замкнутый цикл, но не присутствовавшее долгое время на рынке Москвы и Московской области. Сейчас они нашли в лице «Воздухотехники» компанию, ориентированную на этот рынок, который ежегодно нуждается в восьми тысячах лифтов. 3,5 тысячи из них устанавливаются в новостройках, а остальные - по программе реновации. Задача была создать всю гамму лифтов: эконом, комфорт, премиум. Остается переломить ментальность, что если из Европы - значит, товар суперкачественный, а отечественный - нет. Думаю, это вопрос времени.

Софья КОЛЕСОВА

■ Каждый год 1 января обновляется не только календарь, но и ценники в магазинах. «СВ» выяснило, что подорожает в России и Беларуси в следующем году.

ПРИЯТНОГО АППЕТИТА

КОМУ ПРИДЕТСЯ НЕСЛАДКО

РФ

Расходы на питание - ощутимая часть личного бюджета. У россиян на продукты уходит примерно треть ежемесячных трат, а у белорусов - около сорока процентов.

В новом году в России подорожают шоколад и другие кондитерские изделия. Причина в том, что этой осенью в два раза, до двадцати процентов, повысили ставку НДС на пальмовое масло. Этот ингредиент содержится во многих сладких изделиях. Производители, чтобы компенсировать свои издержки, переложат возросшие затраты на потребителей.

У «молочки» тоже новшества. С 1 ноября на эту продукцию вводится обязательная электронная ветеринарная сертификация. К тому же с лета на производстве и в торговых сетях уже идет эксперимент по маркировке молока с йогуртами. Все это нужно, чтобы избежать подделок. Но запуск таких систем увеличивает расходы бизнесменов, и в итоге предприниматели станут повышать цены.

Также в 2020 году могут подорожать яйца и мясо птицы. А еще из-за январского повышения акцизов вырастет стоимость алкоголя, особенно дешевого. Станем больше платить и за гречку, посевные площади которой сокращаются. Ритейлеры прогнозируют продолжение роста цен на красную рыбу и икру.

РБ

В этом году в Беларуси больше всего подорожали молоко, кисломолочные продукты, масло, мука, пшенка и гречка с овсянкой. Подешевели свинина и макароны. Возможно, примерно такой же расклад сохранится в наступающем году. Больше всего - из-за роста акцизов - подорожают алкоголь и табачные изделия.

- Скорее всего, сельхозпродукция не будет сильно дорожать. В 2020 году в Беларуси стартуют несколько инвестиционных проектов для аграриев, - рассказал **старший аналитик «Альпари», экономист Вадим Иосуб**. - Например, появятся новые цеха птицефабрик, предприятие по разведению коз. На их строительство деньги выделит государство. Правительство хочет наладить контакты с прямыми производителями, чтобы продукция поставлялась по более низкой стоимости.

В течение следующего года Беларусь планирует нарастить производство молока до 9,6 миллиона тонн: на треть больше, чем пять лет назад. Все это нужно для реализации программы импортозамещения.

ВАЖНЫЙ ПОКАЗАТЕЛЬ

ПОДКОНТРОЛЬНАЯ ИНФЛЯЦИЯ

По прогнозам Центробанка, инфляция в России в ближайшие двенадцать месяцев составит 3,5 - 4 процента. Примерно такой же она была и в 2019 году.

- Будем держать этот вопрос на постоянном контроле, - пообещал **Президент РФ Владимир Путин**.

- Для людей, впрочем, важно не столько это, сколько то, что ожидаемый рост их доходов будет еще больше. В результате покупательная способность хоть немного, всего на один процент, но все же вырастет, - отмечает **старший научный сотрудник РАНХиГС Вадим Новиков**.

Президент РБ Александр Лукашенко тоже утвердил прогнозные цифры по инфляции на 2020 год: она должна быть не больше пяти процентов. В планах Нацбанка республики - снизить этот показатель до четырех процентов.

ИНФЛЯЦИЯ (проценты)

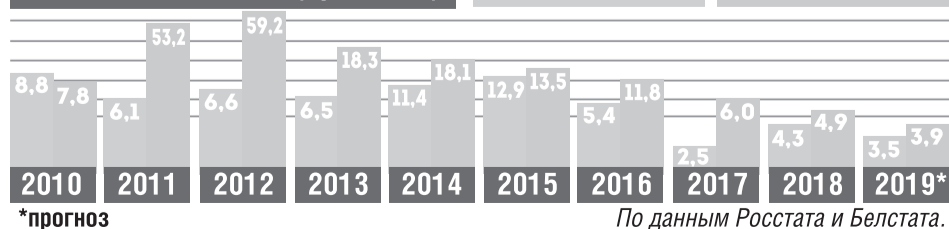

Вместе с календарем меняются и наклейки на товарах.



МЫ ЗА ЦЕНОЙ НЕ ПОСТОИМ

ЖКХ

ХОЛОДНЫЙ ДУШ ДЛЯ ЛЮБИТЕЛЕЙ ГОРЯЧЕЙ ВАННЫ

РФ

Тарифы ЖКХ - вопрос болезненный. Платить коммуналку надо обязательно и ровно столько, сколько указано в квитанции. Не получится, как с продуктами, найти другой магазин и купить молоко подешевле. Влиять на стоимость коммунальных услуг стараются на государственном уровне: власти устанавливают коридор тарифов, а Федеральная антимонопольная служба контролирует, чтобы цены не завышались на практике.

В отличие от уходящего года в наступающем цены на коммуналку поднимутся в России только один раз, 1 июля. Их рост будет находиться в пределах 2,4 - 6,5 процента в зависимости от региона. При стоимости ЖКУ в 3,5 тысячи рублей (средний ценник по стране) повышение составит примерно 150 рублей. Сильнее всего тарифы вырастут в Чечне и в Кабардино-Балкарской Республике. Меньше всего в Ненецком автономном округе.

РБ

В Беларуси в 2020 году тарифы на услуги ЖКХ увеличат дважды: 1 января и 1 июня. Цифры в квитанциях здесь полностью регулирует правительство. Они должны находиться в пределах нормы, которую устанавливает указ президента.

Сейчас коммунальные услуги в стране оплачиваются по себестоимости. Исключение составляет отопление и горячее водоснабжение. Здесь действует перекрестное финансирование. Это означает, что предприятия переплачивают за эти услуги, а люди, наоборот, пользуются поблажками.

Антиинфляционная программа правительства и Нацбанка Беларуси предполагает, что со следующего года белорусы все же станут покрывать из своего кошелька сто процентов стоимости жилищно-коммунальных услуг.

Первый замминистра антимонопольного регулирования и торговли республики Иван Вежновец заявил, что в наступающем году тарифы на ЖКУ поднимутся максимум на пять долларов. Скоро проект соответствующего указа, который подготовили специалисты разных министерств, поступит президенту.

СТАВКИ ВНИЗ

РФ

В середине осени ипотека в российских банках подешевела до 9,4 процента. Эксперты говорят, что в следующем году ставки могут снизиться до 7 - 8 процентов. По потребительским кредитам в среднем - 11 - 15 процентов.

Стоимость кредитов для физлиц зависит от ключевой ставки Центрального банка. Чем она ниже - тем они меньше, и наоборот. Ключевая ставка, которую за этот год ЦБ снижал несколько раз, сейчас всего 6,5 процента. Аналитики Сбербанка прогнозируют ее падение во второй половине следующего года еще на целый процент. Но большинство экспертов с этим не согласны, хотя и о повышении главного показателя они не говорят.

Помешать сильному снижению процентов по кредитам может введение показателя долговой нагрузки, который с этой осени обязал рассчитывать ЦБ. Теперь если заемщик сильно закредитован, то при выдаче ему денег банки должны применять надбавки к коэффициентам риска. Это значит, что их расходы возрастут. Чтобы доходы сильно не упали, они могут повысить ставки по кредитам или не снижать их слишком сильно.

КРЕДИТЫ И ВКЛАДЫ

РБ

Ставка рефинансирования (аналог российской ключевой ставки в Синеокой) тоже стала меньше: она снизилась до девяти процентов.

Вадим Иосуб считает, что при ее дальнейшем возможном уменьшении на 0,5 процента кредиты, которые сейчас выдают под 14 - 15 процентов, еще немного подешевеют. Снизится ли она, зависит от инфляции и давления на курс белорусского рубля.

Но есть у этой тенденции и обратная сторона. Ставки по вкладам в российских банках падают давно. Они уже опустились до пяти-шести процентов годовых. Можно найти предложения чуть повыгоднее, но они доступны не всем. Тут требуется внести приличную сумму денег или запрещено снимать средства с депозита раньше срока без потери процентов. Получить доход на 0,5 - 1 процент выше можно, если воспользоваться сезонными предложениями, которые есть у большинства банков. Сейчас, например, время зимних вкладов, потом будут акции к Дню Победы. В целом при дальнейшем снижении ключевой ставки вклады продолжат дешеветь.

- Доход клиентов белорусских банков зависит от того, какие вклады они открывают: отзывные или нет, краткосрочные или долгосрочные, - комментирует **Вадим Иосуб**. - Самые высокие проценты - около двенадцати - по безотзывным депозитам, открытым на два-три года.

Сейчас примерно две трети сбережений жители Синеокой держат в иностранной валюте, в основном в долларах, а треть - в белорусских рублях. В последние годы доля нацвалюты в накоплениях растет, но пока медленно.

ЖИЛЬЕ

КВАРТИРНЫЙ ОТВЕТ

РФ

По словам зампре-
дседателя правитель-
ства РФ Виталия
Мутко, квартиры в но-

востройках подорожали за этот год примерно на семь процен-
тов. Это реакция застройщи-
ков на появление новой схемы
продажи недвижимости с ис-
пользованием эскроу-счетов.
Теперь деньги покупателей не
идут к ним напрямую, как рань-
ше, а поступают на специаль-
ные счета в банках. Получить
эти средства строительные
компании могут только после
сдачи дома. А если не хватает
своих ресурсов на возведение,
прямая дорога за банковским
кредитом. И поскольку зай-
мы выдают под проценты, то
и стоимость работ увеличивается.
По мнению Мутко, по мере
адаптации рынка к новым пра-
вилам рост замедлится.

- В следующем году цены
на новостройки будут соот-
ветствовать сезонному спросу
и в зависимости от ситуации
на рынке меняться как в боль-
шую, так и в меньшую сторо-
ну в пределах десяти процен-
тов, - считает замдиректора
Департамента новостроек
«Инком-Недвижимости» Ва-
лериий Кочетков.

Раньше россияне покупали
много новостроек, после по-
явления эскроу-счетов многие
люди делать этого не спешат.
Они еще не очень разобрались,
как работает новая схема и на-
сколько это надежно. В итоге
спрос на вторичном рынке стал
оживляться, и некоторые про-
давцы решили повысить цены.
Например, в Москве, по дан-
ным «Инком-Недвижимости»,
в среднем квадратный метр
стоит сейчас 212 тысяч рублей.

Резкого подорожания квар-
тир в следующем году никто



Новые дома манят яркими огнями.
Вот только стоимость их кусается.

Григорий СЫСОЕВ/РИА Новости

не ждет. Ведь покупать жи-
лье по завышенной стоимости
мало кто будет, поскольку до-
ходы людей не выросли. Эта
же причина ограничит и рост
стоимости аренды, в том числе
в Москве.

- Сейчас в столице собствен-
ники жилья стремятся проин-
дексировать снижение своих
доходов увеличением стоимо-
сти проживания в их квартирах
в среднем на десять процен-
тов. Но не всегда им удается
серьезно повысить ставки,
так как наниматели не готовы
к существенному увеличению
арендного бюджета, - отмечает
замдиректора Департамен-
та аренды квартир «Инком-
Недвижимости» Оксана
Полякова. - Увеличение на
пять-семь процентов в следую-
щем году все же возможно, по-
тому часть потенциальных по-
купателей решит повременить
с покупкой и снимать жилпло-
щадь, а некоторые собствен-
ники пока откажутся от прода-
жи своих объектов и станут их
сдавать.

РБ

- Рынок недвижимости в респу-
блике - долларовой, люди здесь
все еще ориентируются на цены
в валюте. Сейчас средний уровень
продажи квартиры в Минске составляет 1,3
тысячи долларов за квадратный метр на пер-
вичном и 1,4 тысячи долларов на вторич-
ном рынке. В регионах ценники находятся на
уровне от 500 до 700 долларов за квадратный
метр. Подороже жилье стоит в Бресте и Со-
лигорске, - рассказывает аналитик рынка
недвижимости Артем Сахаревич.

Последние пару лет в Беларуси на-
блюдается кредитный бум. Нацбанк сни-
зил ставку рефинансирования, и кредиты
с тридцати-сорока процентов подешевели
до двенадцати-четырнадцати. В результате
объемы банковских средств, выданных на по-
купку недвижимости, многократно выросли,
и по всей стране появился высокий спрос на
квартиры.

По наблюдениям Артема Сахаревича, на
этом фоне недвижимость подорожала: за
этот год на пять процентов. Хотя в долла-

ровом эквиваленте цены по-прежнему
остаются более низкими, чем были до
кризиса конца 2014 года.

Кстати, до этого времени россияне ак-
тивно покупали квартиры в Минске. До
девальвации российского рубля стои-
мость белорусской недвижимости не
была для них высокой. Она находилась
на уровне рынков таких городов, как Вол-
гоград или Воронеж. Сейчас недвижи-
мость Минска стоит дороже, чем в любом
российском городе-миллионнике, кроме
Москвы и Санкт-Петербурга. Поэтому
число сделок с участием покупателей
из РФ снизилось в два-три раза.

- Думаю, в следующем году стоимость
квартир сильно не изменится, потому что
те, кому было нужно жилье, уже получи-
ли кредиты и купили его. Темпы выдачи
кредитов начнут постепенно снижаться,
рынок стабилизируется, подняться вы-
ше ценам будет очень тяжело, - считает
Артем Сахаревич.

Эксперт отмечает, что сейчас люди
активно покупают квартиры для сдачи
в аренду. В Минске доходность такого
бизнеса находится на уровне шесть-семь
процентов годовых. Дело в том, что в по-
следнее время белорусская столица стала
очень привлекательной для иностранцев:
вступил в силу 30-дневный безвизовый ре-
жим для жителей больше чем восьмидесяти
стран. По этой причине расцвел сегмент по-
суточной аренды.

Сдать однокомнатную квартиру в Мин-
ске на долгий срок можно за 270 долларов
в месяц, двухкомнатную - за 360 долларов.
Краткосрочная аренда стоит 20 - 25 долла-
ров в день для однушек и 50 - для двушек.
В регионах эти цены в два-три раза ниже.
При этом сегмент посуточной аренды, по
ожиданиям экспертов, еще больше выраст-
ет в 2020 году, а долгосрочной - вряд ли.

- Из-за демографического кризиса 90-х
годов студентов становится все меньше.
По этой причине цены на сдачу бюджетных
квартир, которые чаще всего снимали имен-
но учащиеся вузов, расти не будут. Аренда
двух-, трехкомнатных квартир, в которые
заселяются молодые пары или семьи с деть-
ми, станет дорожать, - прогнозирует Саха-
ревич.

КУДА НЕСЕШЬСЯ, «ТРОЙКА»

ЭХ, ПРОКАЧУ!

РФ

С нового года подорожает проезд
в общественном транспорте. Ранее
чиновники заявляли о том, что будут
контролировать несанкционированное
увеличение стоимости проезда и не дадут ценам
сильно взлететь.

Уже известно, что с 1 февраля разовые поезд-
ки в московском метро станут стоить больше
на два рубля. Проезд по карте «Тройка» обойдется
в 40 рублей, а разовый билет - в 57. В Санкт-
Петербурге «подземка» подорожает с 45 до 55
рублей, а услуги наземного транс-
порта с 40 до 50.

Цены на бензин в России
в следующем году будут расти
в пределах инфляции. Никаких
резких скачков тут не ожида-
ется. Сильно подорожать не
даст бензину так называемый
демпфирующий механизм. Ра-
ботает он так. Если экспортная
цена топлива оказывается вы-
ше внутрироссийской, государ-
ство компенсирует нефтяным
компаниям эту разницу, чтобы
они не поднимали цены в РФ.

Автовладельцы мрачно шутят, что при
такой дороговизне бензина машины
должны раздавать бесплатно.

РБ

Пока готовых решений о по-
вышении тарифов на проезд
нет. Но транспортники Беларуси
говорят, что их надо увеличить
минимум на десять копеек. Сейчас этот
вопрос обсуждается.

Пока часть затрат транспортных ком-
паний республики субсидируется из бюд-
жета. В следующем году из казны на эти
цели хотят выделить около 293 миллио-
нов рублей. Это почти на семь процентов
меньше, чем было.

Министр финансов РБ
Максим Ермолович со-
общил, что если Россия не
компенсирует республике
потери от налогового
маневра, то в 2020
году цены на бензин
в Беларуси опять под-
нимутся. Возможно,
топливо станет самым
дорожающим товаром
в стране. Напомним,
что за этот год эти це-
ны изменялись 21 раз.
Самое последнее повы-
шение, на одну копей-
ку, произошло в начале
декабря.



rexon.tiu.ru

ТОЧКА ЗРЕНИЯ

«ОЩУЩЕНИЯ РЕДКО ОТРАЖАЮТ ИСТИНУ»

Вадим НОВИКОВ, старший научный сотрудник РАНХиГС:

- Часто люди не верят официальным цифрам по инфляции.
Они говорят, что эти данные занижены, и на самом деле все по-
дорожало гораздо сильнее. Росстат и правда время от времени
дает поводы для сомнений в объективности своих данных, но его
цифрам по поводу роста цен я доверяю. В отличие от сложно-
проверяемых вещей, вроде доли теневой экономики, эти можно
сравнить с реальными прайсами в магазинах. Росстат публикует
не просто показатель инфляции, но и сами цены, которые были
использованы в расчете.

Сравнивая впечатления по росту цен с расчетами Росстата,
следует иметь в виду две вещи. Во-первых, корзина, изменение
стоимости которой рассчитывает ведомство, только случайно
может совпасть с корзиной конкретной семьи. Во-вторых, ощу-
щения насчет цен редко отражают истину. Потребитель обычно
держит в голове стоимость особенно дорогих или часто покупае-
мых товаров, по ним и считает «инфляцию». Но это впечатление
не обязательно отражает объективную ситуацию. Кстати, такой
особенностью активно пользуются магазины. На товары, которые
влияют на восприятие, наценка бывает даже отрицательной. Чтобы
человек отвлекся на них и не заметил, как подорожали другие.
Хорошо то, что особенно низкой обычно оказывается наценка на
так называемые социально значимые товары.

ВЛАДИМИР ИЛЬИЧ, СЕЙЧАС ВЫЛЕТИТ ПТИЧКА

Анна КУРАК

Классик советской фотографии Моисей Наппельбаум родился и вырос в Минске, искал вдохновение в Нью-Йорке, а успеха добился в Санкт-Петербурге, где создал самый известный портрет Ленина.

ИЗ АМЕРИКАНСКОЙ НИЦЕТЫ - В «СОЛНЦЕ РОССИИ»

- Я прожил долгую жизнь, и многое из истории фотографии происходило на моих глазах, - говорил **Моисей Наппельбаум** и имел на это полное право.

Он родился в семье небогатых минских евреев в 1869 году - спустя 30 лет после изобретения фотоаппарата. Пытливый мальчишка был очарован этим аппаратом: в 14 лет он стал учеником лучшего белорусского фотографа своего времени **Викентия Боррети**, а в 17 - приступил к самостоятельным съемкам. Причем работой Наппельбаум не только в родном Минске, но и в Смоленске, Москве, Одессе, Евпатории, Вильно, Варшаве. Жажда новых знаний забросила его на другой конец света - в Нью-Йорк.

Об этом периоде жизни фотограф вспоминал так: «Моя Америка была эмигрантской. Обездоленные нищие голодные легионы «лишних» людей переплывали океан... Многие, как и я, возвращались впослестдии домой разочарованными, иные оставались навсегда в пасти капитала, увы, не только не разбогатевшими, но зачистую и без куска хлеба».

Неудавшаяся карьера в США не помешала снова попытаться счастья в большом городе. Наппельбаум выбрал Петербург и не прогадал. А его главным учителем стал Эрмитаж.

- Бывало, с трудом вырвусь из павильона. Иду по Невскому проспекту, через Аничков мост. Вдали виднеется адмиралтейский шпиль. Вхожу под арку дворцовой площади, потрясенный ее величием, торжественной тишиной. Подхожу к Эрмитажу... Я в царстве светописы, красок, образов, - нет, я в царстве веков... - писал он в мемуарах.

Мастер часами рассматривал работы великих художников, страстно мечтая повторить их шедевры с помощью фотографии. Множество раз он делал портреты провинциальных девушек,

НА ЗАМЕТКУ

До 10 января 2020 года работы прославленного фотографа можно увидеть в петербургской Kgallery. На выставке «Моисей Наппельбаум. Портрет эпохи» представлено около сотни оригинальных снимков выдающихся деятелей культуры, науки и политики, в том числе знаменитый портрет Ленина. Экспонируется и камера, на которую его сделали: хотя ей больше ста лет, она до сих пор исправна.

усаживая их в позу рафаэлевской Мадонны. Старался укладывать складки платья так, как это делал **Рубенс**. Подмечал изящество, с которым **Ван Дейк** изображал руки, величественный поворот головы на полотнах **Тициана**.

Старания не были напрасны. Вскоре перед ателье на Невском проспекте стали выстраиваться очереди из желающих сфотографироваться у Наппельбаума, а модный иллюстрированный журнал «Солнце России» сделал его главным автором.

ТИПИЧНО РУССКИЙ ГОРЬКИЙ

Почти всю жизнь Моисей Соломонович посвятил изучению света и тени, даже официальные снимки были наполнены силой и какой-то внутренней энергией. С удовольствием Наппельбаум портретировал балерин, актеров и писателей. По понедельникам в его студии собирался литературный клуб «Звучащая раковина»: в доме номер 72 на Невском можно было встретить **Ахматову, Гумилева, Мандельштама**. Все они, конечно, охотно позировали мастеру.

Много работал фотограф и с автором «Песни о Буревестнике». Снимал его в Доме ученых, в квартире и на даче, у себя в ателье, одного и в кругу родных и друзей. Вот лишь один эпизод: «**Максим Горький** со спокойной, легкой улыбкой встал у кафельной печи.



Мастер любил не только снимать, но и сниматься. Сохранилось несколько его автопортретов.

С БЛАГОДАРНОСТЬЮ

ВЕСЕЛЫЙ ВОЖДЬ И ДИКТАТУРА ФОТОГРАФА

Спустя пару месяцев после Октябрьской революции Наппельбаума пригласили в Смольный - сделать портрет **Ленина**. Фотограф заметно волновался - взглянув на него, Владимир Ильич пошутил: «Не будем мешать, сейчас диктатура фотографа». Обстановка слегка разрядилась. Но беспокоило еще кое-что: серый свет петербургского зимнего дня. Вдруг сквозь прорехи в тучах выглянуло солнце и его лучи осветили вождя мирового пролетариата - Ленин улыбнулся. Этот момент мастер и запечатлел. Председатель Совнаркома был настолько потрясен результатом, что оставил на портрете надпись: «Очень благодарю товарища Наппельбаума».

Вскоре фотограф перебрался в Москву, открыл при ВЦИКе первую государственную студию. В его объектив попали практически все видные политики того времени: **Сталин и Дзержинский, Калинин и Ворошилов, Свердлов и Фрунзе**. А за самим Наппельбаумом закрепилось прозвище Кремлевский фотограф. Кстати, некоторые литературоведы уверены, что **Владимир Маяковский** в «Разговоре с товарищем Лениным», который «фотографией на белой стене», беседовал с тем самым портретом, сделанным в Смольном.



Федор Шаляпин - широкий, размашистый - громко смеялся. Между этими большими, типично русскими людьми встал невысокий, плотный **Герберт Уэллс**. Получилась причудливая ломаная композиция, совсем невыгодная для английского гостя».

Кстати, знаменитый портрет главного пролетарского писателя в халате и тюбетейке - тоже дело рук минчанина. А вот любимой карточкой Горького фотограф всегда считал ту, где ему удалось поймать «задумчивый взгляд из-под насуспенных взлохмаченных бровей».

Большая профессиональная удача улыбнулась Наппельбауму в конце 1925-го, когда в его студию заглянул **Есенин** в окружении толпы друзей, учеников и поклонников. Все наперебой требовали групповой снимок. Но прежде предложили «щелкнуть» Сергея Александровича в одиночку.

Перед камерой Есенин отказался снять шубу и сел в кресло, как это делали другие клиенты Наппельбаума. Фотографа это ничуть не смутило, он был даже рад такому повороту. «Херувимную миловидность» поэта-хулигана и «детскую прозрачность взора», которую так стремились показать его коллеги, он не переносил.

- Я не стал искать красоты, я постарался сохранить правду в портрете: несколько отекавшее лицо, понурый взгляд, поникшая голова, увядающий сноп волос. Поэт держит в бессильно опущенной руке погасшую папиросу, он даже забыл о ней... Я стремился

ДОСЛОВНО

Майя КАЦНЕЛЬСОН, куратор выставки, основатель Центра белорусско-еврейского культурного наследия:

- Наш проект не только отдает дань мастеру, но и отражает целую эпоху в лицах. Все портреты золотого периода его творчества предоставлены Borodulin Collection - одним из крупнейших в мире собраний классической советской фотографии. Также в экспозицию вошли фотографии минского периода из фондов Национального исторического музея и Национального исторического архива Беларуси, личные документы.

уловить многогранность есенинской психологии: присущий ему вызов, немного детскую обидчивость, внутренне упорство, токую лиричность, - вспоминал Наппельбаум.

Мгновение, вспышка - и от меланхолии поэта не осталось и следа. А на снимке вместе с молодыми товарищами он другой: «...с открытыми глазами, с крутым завитком светлых волос у лба, в крахмальной белой манишке с узким черным галстуком-бабочкой и с изящной слоновой костью ручкой тросточки, которая косо легла на темном рукаве его костюма». А через каких-то пару дней фотограф снова увидел Есенина, но уже при других, трагических обстоятельствах - именно он снимал его бездыханное тело в гостинице «Англетер».



Поразительно, но камера Моисея до сих пор работает! Ее изготовила по спецзаказу в Англии 112 лет назад фирма W. Watson & Sons.

Евгения ЗАБОЛОТСКИХ

■ Телеведущий и шоумен снял фильм про летчиц, что бомбили фашистских захватчиков, в том числе и в Беларуси. В интервью «СВ» телеведущий рассказал, как летал на легендарном По-2, об отце-фронтовике и как поддерживает себя в отличной форме.

ЦЕЛОВАЛА КРЫЛЬЯ

- Леонид Аркадьевич, немцы именovali этих девушек «ночными ведьмами». Ваша двухсерийная историко-документальная лента называется «Незабудки. Бессмертный авиаполк». Почему решили снять?

- У нас больше говорят о войне 1812 года. Доломаны, ментики, конница, Платов. А о Великой Отечественной почти никто не знает. Фильмы, которые снимаются сейчас, немного кукольные. Не вызывают того чувства, как «В бой идут одни «старики». Отец мой фронт прошел. Служил в танковых войсках. И, когда его смотрел, у него начинали трястись плечи. Подбегала мать и говорила: «Тихо-тихо!» Давала рюмку водки и включала телевизор. Похожие эмоции вызывает сейчас что-нибудь? Нет...

- Давно родилась идея фильма?

- Где-то в 95 - 97-м году я прилетел в Минск посмотреть на восстановленный По-2. Приехала одна из оставшихся в живых летчиц. Не помню имени. Сухоньякая, в кофте. Поначалу вела себя торжественно. Но, как только увидела самолет, вспыхнула изнутри. Расцвела, как бутон по весне. Помолодела лет на сорок. Как она с ним разговаривала! Будто с любимым, с которым не виделась много лет. Здоровалась, гладила, целовала. У ме-

Леонид ЯКУБОВИЧ о девочках из легендарного 46-го женского авиаполка:

ОНИ - НЕ «ВЕДЬМЫ», А «НЕЗАБУДКИ»



Всего было 230 летчиц. Некоторые из них в последние годы собирались в скверике у Большого театра в Москве 2 мая, накануне Дня Победы. В 19-м году не пришел никто. Осталась лишь память...

ня, как и у многих, кто стоял рядом, ком к горлу подкатил. И мой первый инструктор ее, зареванную, посадил в этот По-2 и покатал. Полчасика. Боже ж мой, что с ней было! И вот эта летчица, да и, собственно, сам самолетик не выходили у меня из головы. И я задался целью снять про эту историю фильм.

- Снимали тот самый По-2, который целовала летчица?

- Нет, другой собрали в замечательном Минском аэроклубе ДОСААФ. Это исторически раритетная вещь. В свое время самолетик строили на деньги, собранные пионерами и октябрятками. Он лежал разобраным в ящиках. Остался живым мотор, на

котором написано: «Завод имени Сталина». И остов родной. Пришлось восстанавливать расчалки шасси, вновь обтягивать корпус перкалем. Самолет, покрытый тканью, было невероятно сложно сбить. Я сам пытался стрелять в точную копию крыла из авиационной пушки. Снаряд проходит насквозь, остается дырка, но конструкция цела. Самолет в рабочем состоянии. Летал на нем трое суток. И днем, и ночью.

НЕСБИВАЕМЫЙ ПО-2

- Сложно было освоить боевую машину?

- Конечно, как летчик я получил восторженные впечатления. Но еще раз убедился в том, что не понимаю, как девочкам удалось не просто выжить, а еще и четыре (!) года отводить на этой машине. Я, взрослый, достаточно крепкий мужик, уставал за три-четыре часа полета. Вот представьте: скорость - 100 - 120 километров в час, плюс набегающий поток воздуха от работающего винта. Первый год без связи по радиации вообще. Аэродромов не было. Весной и осенью, когда расхлябится, бросали доски, чтобы сесть. А летали-то только ночью, и нужно было еще на них попасть! Если увидят свет, разбомбят. И ставили в маленьких площадках свечки. Я попробовал так сделать и увидел световую дорожку, наверное, метров с пяти от земли.

- Так сестра - уже подвиг!

- А девушки делали до пятнадцати вылетов за ночь. Из кабины практически не вылезали. Только в туалет. Ели в кабине. Девушки-техработницы приносили им чай, кофе, бутербродики. И ладно бы это были мужики, а то девочки после аэроклуба. Плюс боевые условия, когда кругом палят, стреляют. Счастье, что сбить такой самолетик было трудно. Только если попасть в двигатель или в летчика. Говорят, немцам крест давали за сбитый По-2. На Минск пришлось очень тяжелые бои. Много девочек погибло... Война - абсолютно не женское дело. Хоть убейся. Грязь, кровь, мрак. Авиа-спорт, говорят, тоже не для дам, но

там можно понять. Пришли, полетали, вернулись - муж поцеловал. А во время войны - бесконечное давящее чувство опасности. Преклоняюсь перед каждой. Будь моя воля, всем до одной дал бы Героев Советского Союза.

- Невероятно...

- И надо учитывать еще момент. Отец рассказывал, что в 41-м году, когда война откатилась от Москвы назад, у комиссаров появилась задача - удержать людей от непредсказуемой ярости. Ведь как только стали освобождать первые деревни, люди, глядя на убитых детей, беременных женщин, готовы были рвать на части кого угодно. И я придумал себе такую формулу: героизм - это психологическая встряска. Я почти убежден, что даже трус может совершить героический поступок. Так сложились обстоятельства, и, может, от страха поднял камень или выстрелил из пистолета. Мгновенная вспышка. Но мужество - это героизм, растянутый во времени. Каждое мгновение понимать, что с тобой может произойти что-то смертельное и все равно идти на риск, ради чего-то большего и святого.

ВОССТАНОВИМ ИЗ ПЕПЛА

- В Беларуси сильнее чтят память летчиц?

- Достаточно приехать и посмотреть Минский аэродром или «Линию Сталина». Вот сейчас приказом министра обороны в парке «Патриот» создается аэроклуб ретро-машин. Я - один из учредителей. Постараемся найти все, что есть. Многие исторические модели восстанавливают телеведущий Игорь Угольников, основатель крупнейшего в России музея техники Вадик Задоронный. Только что подарили вторую жизнь штурмовику Ил-2, который немцы называли «Черная смерть». В Америке и во многих других странах, по-моему, раз в год проводятся авиационные слеты, и там если не треть, то четвертая часть наших машин - Илы, Ли-2, Пе-2. Дышат на них, как на иконы. В Беларуси все это - государственное дело, у нас энтузиазм больше.

- По-2 для съемок нашли в Минске. Неужели в России таких самолетов не оказалось?

- Матушка моя, у нас много чего нет! И ужасно жалко. Вот был замечательный музей в Тушине. Разворовали, разломали все, что могли. Учить не на чем, потому что самолетики для первоначального обучения, такие как Як-18Т, Як-62 давным-давно сняты с производства. Нет инженеров. Нет винтов, двигателей, втулок. И что с этим делать - непонятно.

Леонид Якубович устроил презентацию кино на аэродроме под Минском.



«ДИЕТА ВЫШЕ МОИХ СИЛ»

ЛИЧНОЕ

- Читала, у вас собственный Як-40 и одно время вы на нем летали.

- А еще в 90-х писали, что у меня около сорока домов, даже вызывали в налоговую инспекцию тогда. Бред, конечно! Зачем мне самолет? Над Москвой может летать только спецтранспорт: МЧС, медицина и спецподразделения. Если надо, приезжаю в аэроклуб. В любом городе.

- В аэроклубе на чем предпочитаете летать?

- Я теперь вертолетчик. Люблю Ми-2. Любой профи вам скажет, что если научился летать на нем, сможешь и на табуретке. У меня вообще лю-

бовь к милевским машинам. Правда, на Ми-8 удавалось полетать только в горячих точках.

- Близких катаете?

- Да. На Ми-2 сын в Минске со мной летал. И жену катал за границей. Но, к сожалению, они к небу не приклепились.

- Как поддерживаете себя в отличной форме?

- Три раза в неделю - на фитнесе. Приблизительно полчаса. Потом - час на теннисном корте.

- И диету соблюдаете?

- Нет, это выше моих сил.

- Что делает вас сильнее?

- Ощущение, что я еще живой.

БЕФАНА НА МЕТЛЕ И МЕТЕЛИЦА НА КОМАРОВКЕ

Анна ПОПОВА

Декабрь - горячая пора: одни перелистывают кулинарные книги в поисках необычных рецептов, а другие составляют список дел, чтобы не упустить ничего важного. Например, купить подарки и заразиться новогодним настроением. Где это можно сделать в Москве и Минске - изучило «СВ».

РОССИЯ

XMAS В МАССЫ

На целый месяц в дизайн-квартале «Флаконт» воцарилась праздничная атмосфера. Организаторы коротко поясняют: тут будет абсолютно все! От милых сувениров до имбирных пряников и мандаринов, от свитеров с оленями до специальных кастрюлек для рождественского фондю. А на местных мастер-классах будет можно своими руками создать открытки, аксессуары и другие мелочи, которые приятно в числе подарков обнаружить под елкой.

✂ КОГДА: 7 декабря - 7 января с 10.00 до 21.00
✂ ГДЕ: ул. Большая Новодмитровская, 36

ВСТРЕТИМСЯ У ЭЙФЕЛЕВОЙ БАШНИ

Цены на авиабилеты под конец года взлетают до небес. Что делать, если выгодное предложение ускользнуло из-под носа, а в Париж хочется? Не беда! Французскую столицу можно найти и в Москве! В лофте «Гастроферма» уже вовсю ждут Пер-Ноэля и готовят традиционные блюда - рождественское полено, жареную индейку с каштанами, многочисленные паштеты и сдобные булочки. На традиционном базаре Noel en France, помимо дегустации, можно научиться рисовать картины, мастерить оригинальные броши, прикупить наряд на новогоднюю вечеринку и, кто знает, даже выучить пару фраз на языке Дюма и Гюго. Кстати, все товары на ярмарке - французского происхождения.

✂ КОГДА: 13 - 15 декабря с 11.00 до 20.00
✂ ГДЕ: ул. Нижняя Красносельская, 35/59

ПО ГЛАВНОЙ УЛИЦЕ С ДОСКОЙ

Лететь с горы на сноуборде в самом центре города? В Москве этой зимой такое возможно. Причем совершенно бесплатно. Горка для взрослых вырастет на 5,5 метра, а длина ее - тридцать метров. Тут же будут выступать и профессиональные спортсмены, которые научат премуудростям спуска всех желающих. К примеру, 15 декабря сноубордист **Денис Леонтьев** проведет соревнования по джиббингу - катанию по перилам и граням. Условия простые: в установленный промежуток времени сделать столько попыток, сколько успеешь. Для детворы оборудуют две горки - на Новом Арбате, 21 и на Тверском бульваре, возле памятника Тимирязеву.

✂ КОГДА: с 13 декабря и до конца праздников
✂ ГДЕ: Новый Арбат и Тверской бульвар

МНЕ БЫ К БАББО

Итальянские дети новогодние праздники любят так же сильно, как и ребята в других странах. А все потому, что, по-



Снегурочкам любой транспорт подвластен: и оленья упряжка, и сказочный пони.

мимо Санта Клауса, подарки им приносят сразу два волшебника: в Рождество - Баббо Натале, а на 6 января, когда отмечают праздник Епифании, фея Бефана.

Она, кстати, доставляет подарки не в упряжке оленей, а на метле. Если ей понравится чистота и порядок в доме, Бефана не только оставит презенты, но еще и подметет на прощание.

Но как же быть тем, кто живет не в Тоскане и не в Ломбардии, а отпраздновать наступающий праздник на итальянский манер хочет? Решение есть - Провиантские склады на несколько дней преобразятся в римский район с ярмарочными рядами, каруселями и обязательным вертепом.

✂ КОГДА: 28 - 29 декабря
✂ ГДЕ: Zubovskiy bulvar, 2

Сложно выбрать украшения на елку - все такие красивые!



БЕЛАРУСЬ

ПРЕЗЕНТ ДЛЯ МЫШКИ

Главная ярмарка Минска - «Калядны кірмаш» - развернется, как обычно, возле Дворца спорта - здесь к следующей неделе вырастут почти четыре десятка деревянных шале. А в них - товары на любой вкус и кошелек. Торты и конфеты, расписные да резные поделки, сувениры с символом наступающего года - мышкой, сюрпризы под елочку и украшения для лесных красавиц. По-репетировать праздничное застолье можно на фудкорте: драники и блины с разнообразными начинками, венгерские калачи, шашлыки, даже жареные улитки! Главное - выбрать поскорее, чтобы не упасть в голодный обморок. Для детворы будет работать парк аттракционов, а в синема-баре покажут сказки. Кстати, попросить подарок у Деда Мороза они тоже успеют: тут

откроется импровизированное почтовое отделение для корреспонденции зимнему волшебнику.

✂ КОГДА: 14 декабря - 15 января. В будни с 14.00 до 23.00, в выходные с 12.00 до 23.00, с 31 декабря на 1 января - с 23.00 до 4.00
✂ ГДЕ: Проспект Победителей, 4

САНТА В ГОСТЯХ У ДЗЕДА

Из уютного Минска перенестись на улицы старинного немецкого городка? Легко! Двор Минского международного образовательного центра имени Рау на весь месяц превратился в Weihnachtssterrasse. Гостей будет встречать Вайнахтсман - так зовут немецкого Деда Мороза, который познакомит с традициями праздника. На Рождественском рынке развернется бойкая торговля сувенирами. Специально для

взрослых организуют мастер-классы по приготовлению грога - с этим согревающим напитком любые морозы нипочем!

✂ КОГДА: 15, 22, 29 декабря с 12.00 до 19.00
✂ ГДЕ: Проспект газеты «Правда», 11

ЯРМАРКА - ЗАВІРУХА!

На Комаровский рынок можно не только за рождественским гусем отправиться, но и за новогодним настроением! Ярмарку «Метелица», которая развернется перед крытым павильоном, будет видно издали: яркие огоньки, зимние домики, где на прилавках разложат экопродукты, оригинальные дизайнерские работы, украшения для дома. А еще - стильные фотозоны для праздничных селфи.

✂ КОГДА: 21 декабря - 1 января с 12.00 до 22.00, с 31 декабря на 1 января с 12.00 до 06.00
✂ ГДЕ: ул. Веры Хоружей, 8

САРАФАННОЕ РАДИО

На втором этаже торгового центра Galileo с начала декабря шумно и весело - тут, на ярмарке Sarafan, уже готовятся встречать главный праздник года. Все необходимое - на прилавках местных мастеров: броши в виде забавных животных, шоколад ручной работы, необычная керамика, вязаные игрушки, елочные шары и фигурки - чего только нет! Отличный вариант для тех, кто любит запастись подарками заранее, без лишней толчеи.

✂ КОГДА: 1 - 31 декабря с 10.00 до 22.00
✂ ГДЕ: ул. Бобруйская, 6

КОГДА ЧАСЫ ДВЕНАДЦАТЬ БЬЮТ ГУЛЯЕМ ВСЮ НОЧЬ

Центром новогодних гуляний в этом году станет Октябрьская площадь, где установят самую высокую в Синеокой елку - целых тридцать метров! За полчаса до наступления 2020-го начнется концерт. Вместе с музыкантами и диджеями веселиться будем до четырех утра. В 1.30 у Дворца спорта начнется праздничный салют. Обещают фантастическое зрелище: под музыку в небе будут раскрываться «цветы» - на этом фоне развернется лазерное шоу, героями которого станут сказочные персонажи.

В российской столице главные торжества пройдут, как обычно, на Красной площади. Чтобы туда попасть, можно поучаствовать в розыгрыше билетов. Или купить: небольшое их количество обещают выпустить в продажу по символической цене в 2020 рублей. Праздничная программа начнется в 22.00: будут танцы, лазерное шоу, выступления известных фигуристов. Ровно в полночь под бой курантов прозвучат первые в новом году залпы салюта. Завершится праздничная программа в два часа ночи. Самые стойкие, впрочем, смогут продолжить веселье: рядом, на Манежной площади, вырос сказочный лес из 130 елей. Какая из них главная - узнать легко: она украшена игрушками в красной и золотой гамме - в общей сложности на нее пошло 3,5 тысячи фигурок и еще три километра гирлянд.

Кристина ХИЛЬКО

В минском Музее елочных игрушек представили уникальную коллекцию экспонатов: от шагаловских полетов до чернокожих Морозов.

ГИГАНТ С БЛОШИНОГО РЫНКА

Открывает экспозицию елка с... яблоками. В Средние века в Германии красные плоды часто использовали для украшения. Но в середине XIX века нагрянул неурожайный год. Чтобы не испортить людям праздник, немецкие мастера выдули яблочки из стекла.

Отдельный стенд посвящен советским игрушкам. В прошлом веке наряды для елочки менялись вместе с жизнью страны. В хрущевские времена появились «овощные» игрушки: баклажаны, тыквы и,

конечно, «царица полей» - кукуруза. В 60-е годы на зеленых ветках «приземлились» космонавты, спутники и ракеты. Верхушку советской елки украшала красная пятиконечная звезда. После Олимпиады-80 появились мишки, фигуристы, лыжники. Это были не просто разноцветные шарики и фигурки, а настоящая «шпаргалка» по истории.

Рядом в витринах выставлены елочные игрушки со всего мира - из Австралии, Конго, Перу, Индо-

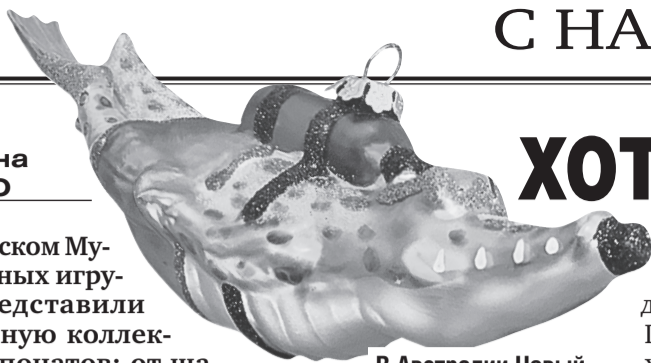

В Австралии Новый год встречают на пляже, потому и украшения «летние» - например, крокодил с аквалангом.

украшений, найденных на европейских рождественских базарах, в антикварных магазинах.

Самый тяжелый из экспонатов - шар времен Австро-Венгерской империи. Он весит полтора килограмма, диаметр почти полметра. Гиганта пришлось поместить на специальную подставку.

- Купил его на блошином рынке в Будапеште, - рассказал «СВ» Андрей Бегун. - Пытался найти что-то об истории этой игрушки. Подби-

Как вам «Горячие» Санта-Клаусы? Правда, отмечают они окончание сезона проливных дождей.



рал ему пару, но, увы, нигде нет сведений ни о том, кто производил, ни информации, как такие шары вообще делали.

АФРИКАНСКИЕ ТАНЦЫ С БУБНОМ

Рядом на стене, украшенной мешковиной, висят необычные деревянные маски. Андрей Бегун пополняет коллекцию в разных

странах - от Северной Кореи до Перу и от Австралии до Руанды. В Африке был раз шесть! Из каждой поездки привозил не банальные магниты, а новогодние украшения с местным колоритом.

У африканцев официального Нового года нет - его празднуют, когда заканчивается сезон проливных дождей. Но тоже наряжают зеленую красавицу - пальму. Вырезают маски и прыгают в них вокруг, отгоняя злых духов. А перуанские племена делают новогодние игрушки в форме зверушек из сухих банановых листьев. Святое семейство на Рождество здесь располагается на фоне Мачу-Пикчу, и рядом с яслями младенца Иисуса вместо ослика - лама.

- В Кот-д'Ивуаре в провинции Ман есть своя традиция, - рассказывает коллекционер. - В специальном доме местные племена хранят ритуальные маски. Надевают их на новогодние торжества, до этого выпив крепких напитков на основе сахарного тростника. Потом - ритуальные танцы.

В Австралии Новый год отмечают на пляже, потому и игрушки «летние». Например, крокодил с аквалангом. А в австралийские рождественские санки запряжены не олени, а кенгуру.



Под крышей музея размещается не только выставка, но и мини-фабрика по производству новогодних игрушек. Проводятся мастер-классы, где посетители могут раскрасить елочный шар и забрать его с собой.

НА ЗАМЕТКУ

Посмотреть на уникальные экспонаты можно до 20 января по адресу: Минск, улица К. Маркса, 12. С 11.00 - 19.00, без выходных. Билет для взрослых - 300 российских рублей, для школьников и пенсионеров - 180 рублей, детям до 3 лет - бесплатно.

Елку со стеклянным вариантом картины Шагала «Над городом» - хоть на выставку!

Фото Кристины ХИЛЬКО

КУДА ЗАГЛЯНУТЬ НА ОГОНЕК

ИЗБА СТЕКЛОДУВА

Самый известный российский музей елочных игрушек - Клинское подворье. И хотя работает выставка круглый год, в декабре сюда начинается настоящее паломничество. Все хотят зарядиться новогодней магией. Двенадцать музейных залов (их столько же, сколько месяцев в году) расскажут о рождении и развитии стекольного промысла, проведут через крестьянскую избу мастера-стеклодува. Можно понаблюдать за процессом появления игрушки и ее росписи.

В Клинском подворье есть экскурсии как для детей, так и для взрослых. Последним особенно по нраву программа под названием «Оливье». Здесь рассказывают об истории новогоднего праздника, заставляют по-другому взглянуть на само понятие «музей». Ну и, конечно, без сюрпризов не обойдется.

ГДЕ: Московская область, город Клин, улица Староямская, 4. БИЛЕТЫ: для взрослых - от 500 рублей, детские - от 250 рублей.

ЛУЧШИЕ ДЕДЫ СТРАНЫ

В одном из самых добрых российских выставочных центров - Музее варежки - открылся «Ледяной дворец Деда Мороза». Здесь весь декабрь будет работать выставка Дедов Морозов России. Зимние волшебники предстанут при полном параде. Самые пышные свои наряды покажут татарский Кыш Бабай, якутский Чисхаан, Зюзя из Беловежской пушчи, дедушка Ямал Яри, Снегурочка из Костромы и, конечно, главный российский Дед Мороз из Великого Устюга.

В одном музее можно увидеть резиденции всех отечественных зимних волшебников из разных уголков и узнать, чем они занимаются летом, весной и осенью. А затем окунуться в головоломный новогодний квест.

ГДЕ: Санкт-Петербург, наб. Мойки, 87. БИЛЕТЫ: от 200 рублей. Посещение выставки - только в рамках новогодней экскурсии. Записывайтесь заранее.

РОЖДЕСТВЕНСКИЙ БАЛ В ЗАМКЕ

Традиция старинная настолько, что уже сложно сказать, сколько ей лет. Но если в былые времена балы в Мирском замке были обычным делом, то в наш век они вызывают особое восхищение. Каждый год в начале января парадная зала преобразуется. Романтика, загадочность, старина, ошеломляющая пестрота красок и костюмов... И, конечно, пышно украшенная елка.

Попасть на бал может не только Золушка - надо лишь купить билет в кассе музея (лучше заранее, чтобы хватило), а также соблюсти несколько правил.

Основное относится к дресс-коду. Кавалеры должны облачиться в строгий фрак, дамы - в бальное платье в стиле XVIII века и обувь без каблука. Ну а главное - не забудьте маску. Веди, это все-таки бал-маскарад!

Если танцевать не умеете, тоже не беда. Здесь же проведут мастер-классы и обучат основным бальным па.

ГДЕ: Гродненская область, Замковый комплекс «Мир». БИЛЕТЫ: от 2,7 тысячи российских рублей.

Подготовил Антон ПИКУС.



В «Мир» - и на пир, и на танцы. Здесь легко совершить путешествие в XVIII век.

БЕЛТА

Борис ОРЕХОВ

■ Всемирное антидопинговое агентство (WADA) в понедельник приняло санкции в зубодробительном варианте: отстранить Россию от международных соревнований сроком на четыре года.

То, чего боялись, все же случилось. Наши атлеты смогут выступать на соревнованиях только под нейтральным флагом, а допускать до крупнейших международных турниров, включая Олимпийские игры, будут лишь тех, кто не причастен к допинговым нарушениям.

Последняя надежда, что, может быть, пронесет, отделается только испугом, исчезла после заявления президента МОК Томаса Баха, прозвучавшего накануне оглашения приговора.

- Мы обязаны следовать рекомендациям WADA. Это обязательно для МОК. У нас нет причин сомневаться в заявлениях WADA, - заявил он.

Вердикт, кстати, мог быть еще жестче. Так, вице-президент WADA Линда Хеллеланд требовала практически тотального исключения России из международной спортивной жизни: «Я настаивала на полной дисквалификации. Считаю, что это самый большой скандал, который был в мировом спорте».

Светлана ЖУРОВА:

БЕЛЫЙ ФЛАГ ВЫКИДЫВАТЬ РАНО, БУДЕМ БОРТЬСЯ



Валерий ШАРФУЛИН/ТАСС

Трехкратная чемпионка мира по прыжкам в высоту Мария Ласицкене назвала случившееся «позором» и добавила, что менять гражданство не собирается: - Буду доказывать, что российские спортсмены живы, пусть даже и в нейтральном статусе.

Но WADA и так не поспешил на санкции, которые, к слову, были поддержаны единогласно. Удар тяжелый. Если не нокаут, то нокаунт точно. Но выкидывать покорно белый флаг Россия не собирается.

- Сначала мы должны дождаться решения наблюдательного совета РУСАДА. Заседание состоится 19 декабря. Если там отклонят данную резолюцию, тогда мы пойдем в Спортивный арбитражный суд (CAS), - сказала корреспонденту «СВ» олимпийская чемпионка, депутат Государственной Думы Светлана Журова. - Впрочем,

уверена, Россия в любом случае обратится в арбитраж в Лозанне, чтобы отстоять права наших спортсменов и они могли участвовать в любых соревнованиях без каких-либо ограничений. Это самое важное, чего мы должны в первую очередь добиться.

- Но поможет ли CAS?

- Положительный опыт у нас есть. Когда у наших спортсменов пытались отобрать сочинские медали, мы точно так же обратились в Лозанну и выиграли суд. Все награды вернули. Адвокаты работают. Тем более есть доказательства, что манипуляции с базой дан-

ных осуществлялись извне. И показания Родченкова, которые он давал, звучали не слишком достоверно. В общем, поводов, чтобы у судей появились сомнения, предостаточно. И наших спортсменов мы сможем все-таки отстоять. Без соревнований Россия может обойтись. Без спортсменов - нет. И мы не можем допустить, чтобы для них наступила эпоха безвременья.

- Есть ощущение, что ситуация с Рио может повториться и теперь - перед Играми в Токио: без национального флага, плюс - уничижительная процедура допуска персонально каждого спортсмена, когда до последней минуты неизвестно: поедешь на Игры или нет?

- Надеемся, что все же не повторится. Да, в нынешнем вердикте WADA есть оговорка насчет нейтрального статуса и что решения по каждому спортсмену будут принимать международные федерации. Но в любом случае хотелось бы этого избежать. Поскольку это будоражит общество и страшно нервнует самих спортсме-

нов, когда перед каждым встает непростой моральный выбор: могу ли я выступать под нейтральным флагом? Болельщики также воспринимают это по-разному, вешая иной раз на спортсменов неслестные ярлыки непатриотов. Повторения не хочется.

- То есть надежда все-таки остается?

- Конечно. Думаю, мы сможем отстоять свою позицию в Лозанне. А возможно, все разрешится чуть раньше и международные федерации оставят право решения за собой. Вероятность этого достаточно велика.

Из международных турниров, которые из-за санкций может потерять Россия, болельщиков больше всего беспокоят матчи чемпионата Европы-2020. Они должны состояться в Санкт-Петербурге. Еще финал футбольной Лиги чемпионов в 2021-м и чемпионат мира по хоккею среди молодежных команд. Впрочем, руководители УЕФА уже дали понять, что WADA им не указ. Примерно так же, но более дипломатично высказался президент ИИХФ Рене Фазель: «Будет сложно, иначе говоря, невозможно поменять локацию чемпионата мира».

Так что, несмотря на прозвучавший вердикт, последствия для России могут в итоге оказаться не такими страшными, как хотелось бы некоторым нашим «друзьям».

ИГРА С КОЗЫРЯМИ И БЕЗ

Михаил ПОТАПОВ

■ Лидеры российского футбола подтверждают свой класс, но в еврокубках это не помогает.

УПЕРЛИСЬ В ПОТОЛОК

«Ба, знакомые все лица!» Возглас Глеба Жеглова так и просится на язык при взгляде на турнирную таблицу первенства России по футболу. Мастера кожаного мяча отпахали уже больше половины чемпионата, а во главе медальной гонки те же самые клубы, что и год назад перед зимней паузой. Больше того, чемпионство «Зенита» - вопрос практически решенный. Питерцы ушли в отрыв на восемь очков. Следом идут «Локомотив», «Краснодар» ЦСКА. Сомнительно, что у кого-то из этой тройки хватит сил ликвидировать гандикап. Очков на ровном месте команда Сергея Семака не теряет. Вряд ли по весне что-то сильно изменится.

Но это все дела наши, внутренние. Истинный класс того или иного клуба проверяется на международном уровне. А вот здесь-то

в нынешнем сезоне дела не слишком ладятся. Проблемой стали даже матчи с командами, которых и при сильном желании не отнесешь к европейским грандам: «Нефтчи», «Лудогорец», «Хетафе», «Брага». Вывод не самый приятный: наш футбол на клубном уровне пребывает в состоянии застоя. Команды достигли своего потолка, а подпрыгнуть выше, как ни стараются, не могут. То ли идей тренерских не хватает, то ли классных исполнителей. Скорее всего, и того и другого. Вспомните «Зенит» на фоне «Лейпцига». Вот и ответ.

СТЕНЫ ПОМОГУТ

Одна надежда на сборную. Год назад команда Станислава Черчесова совершила чудо - впервые в российской истории дошла до четвертьфинала чемпионата мира. Лишь досадный промах Федора Смолова в серии пенальти помешал проскочить в полуфинал. Но ничего - в июне стартует чемпионат Европы, будет новая возможность отличиться. Задача выхода из группы решается на раз - до-

статочно обыграть сборную Финляндии. Матч пройдет на «Газпром-Арене». Питер - единственный наш город, который примет матчи Евро. Три игры группового этапа и четвертьфинал. Три четверти билетов уже раскуплено. Приобрести их можно только на официальном сайте турнира - euro2020.com/tickets. Цены вполне себе божеские - от 50 до 185 евро, на четвертьфинал - от 75 до 225 евро. Аншлаг на трибунах гарантирован.

- Недавно у нас прошла встреча с президентом УЕФА Александром Чефериним. Он отметил высокий уровень подготовки Петербурга к чемпионату Европы. Стадион и другие объекты получили высочайшие оценки. Неудивительно, что билетов осталось совсем мало, - рассказал вице-губернатор Северной столицы Владимир Кириллов на открытии в Питере центра выдачи паспортов болельщиков. Система идентификации любителей футбола Fan ID - уникальный российский проект. Его уже обкатали на Кубке конфедераций-2017 и чемпионате мира-2018. Оформляется паспорт бесплатно на все матчи Euro 2020 в Питере.



КСТАТИ

ХОТЬ НА ЧУКОТКУ, ХОТЬ НА КАМЧАТКУ

Первым паспорт болельщика получил питерский бизнесмен и фанат футбола Константин Ким:

- Мне страшно повезло, - сиял он от радости. - Купил билеты на все четыре матча в родном городе. И стал первым обладателем карточки Fan ID. Осталось дождаться начала турнира. Россия - вперед! Мы верим в победу.

Болельщики из других городов могут подать заявку на сайте fan-id.ru. И не надо куда ехать - паспорт сам приедет к ним прямо домой, хоть на Чукотку, хоть на Камчатку ценной бандеролью.

Момент открытия центра в Петербурге специально подгадали под традиционный выстрел пушки у Петропавловской крепости ровно в 12.00. Заряжать орудие пушкарям помогал Скиллзи, смешной человечек, талисман Евро. Когда грянул выстрел, он встав по стойке смирно, левой рукой хлопнул себя по макушке, правую взбросил к виску, изобразив победный жест Артема Дзюбы, которым тот отмечает каждый свой забитый мяч. Почаще бы на Евро видеть этот жест в исполнении автора. Когда Дзюба в ударе, гнутся любые соперники. Что и требуется.

Четверг 12 декабря

06.00, 09.00, 12.00, 15.00, 18.00, 21.00, 00.00, 03.00 «Союзинформ» (12+)

06.15, 18.15 Мультфильмы (6+)

07.00, 16.00 «ЛЮБОВЬ НЕ ТО, ЧТО КАЖЕТСЯ...» (16+)

08.00, 17.00 «СЧАСТЛИВЧИК ПАШКА» (16+)

09.15, 15.15, 00.15 «Фабрика кино» (12+)

09.30, 15.30, 00.30 «Великий учитель (о фильме «Иван Макарович»)» (12+)

10.00 «Новое ПРОчение. Молодежная литература, или Young adult» (12+)

10.30 «Минск - Москва. В союзе без труда: почему работодатели не знают законов?» (12+)

11.00, 19.30 «Государственный интерес. Интервью с Государственным секретарем Союзного государства Г.А. Рапотой» (12+)

11.30 «КЕШКА И ГАНГСТЕРЫ» (12+)

12.20, 21.20, 03.20 «АННА НА ШЕЕ» (12+)

14.20, 23.20, 05.20 «Дорогие куклы» (12+)

19.00, 01.00 «Кикнадзе. Мнение. Российские биатлонисты уступают лыжню» (12+)

20.00, 02.00 «Есть вопрос! Какая союзная граница нам нужна?» Ток-шоу (12+)

01.30 «Новое ПРОчение. Молодежная литература, или Young adult» (12+)

Пятница 13 декабря

06.00, 09.00, 12.00, 15.00, 18.00, 21.00, 00.00, 03.00 «Союзинформ» (12+)

06.15, 18.15 Мультфильмы (12+)

07.00, 16.00 «ЛЮБОВЬ НЕ ТО, ЧТО КАЖЕТСЯ...» (16+)

08.00, 17.00 «СЧАСТЛИВЧИК ПАШКА» (16+)

09.15, 15.15, 00.15 «Ru/By» (12+)

09.30, 15.30, 00.30 «Неизвестное кино (о фильме «Восточный коридор»)» (12+)

10.00, 20.00, 05.35 «Кикнадзе. Мнение. Российские биатлонисты уступают лыжню» (12+)

10.30, 19.30, 23.35 «Новое ПРОчение. Молодежная литература, или Young adult» (12+)

11.00 «Есть вопрос! Какая союзная граница нам нужна?» Ток-шоу (12+)

12.20 «ИВАН МАКАРОВИЧ» (12+)

14.20 «Славянский проект. Ростислав Янковский» (12+)

14.30 «КЕШКА И ГАНГСТЕРЫ» (12+)

19.00 «Наши люди. Тео» (12+)

20.30 «Государственный интерес. Интервью с Государственным секретарем Союзного государства Г.А. Рапотой» (12+)

21.20, 03.20 «БАЛЛАДА О БЕРИНГЕ И ЕГО ДРУЗЬЯХ» (16+)

01.00 «Наши люди. Тео» (12+)

01.30 «Маринеско» (12+)

Суббота 14 декабря

06.00, 07.00, 08.00, 14.00, 15.00, 18.00 Мультфильмы (6+)

08.20, 15.20 «ДЕТСТВО БЕМБИ» (12+)

10.00, 21.00, 02.00 «Карта Родины. Ростовская область: археологический музей и зоопарк» (12+)

10.45, 17.50, 21.45, 00.30 «Год в истории. День единения» (12+)

11.00, 19.00, 03.00 «Новое ПРОчение» (12+)

11.30, 19.30, 03.30 «Кикнадзе. Мнение. Российские биатлонисты уступают лыжню» (12+)

12.00, 20.30, 04.30 «Наши люди. Тео» (12+)

12.30, 01.00 «Партнерство. Белорусская столица лифтов: отношения с Россией на подъеме» (12+)

13.00, 05.00 «Есть вопрос! Какая союзная граница нам нужна?» Ток-шоу (12+)

17.00 «Марк Шагал. Нереальная реальность» (12+)

17.50 «Славянский проект. Николай Еременко (старший)» (12+)

20.00, 04.00 «Союзинформ. Итоги» (12+)

22.00 «МЕНЯ ЗОВУТ АРЛЕКИНО» (16+)

00.30 «Смерш. Радиоигра «Друзья» (12+)

00.45 «Святыни Полоцкой земли» (12+)

01.30 «Минск - Москва. В союзе без труда: почему работодатели не знают законов?» (12+)

02.45 «Ru/By» (12+)

Воскресенье 15 декабря

06.00, 07.00, 08.00, 14.00, 15.00, 18.00 Мультфильмы (6+)

08.30, 15.30 «ЮНОСТЬ БЕМБИ» (12+)

10.00, 21.00, 02.00 «Братская кухня» (12+)

10.45, 19.45, 21.45, 02.45, 05.45 «Ru/By» (12+)

11.00, 01.00 «Есть вопрос! Какая союзная граница нам нужна?» Ток-шоу (12+)

12.00 «Партнерство. Белорусская столица лифтов: отношения с Россией на подъеме» (12+)

12.30, 03.00 «Наши люди. Тео» (12+)

13.00 «Кикнадзе. Мнение. Российские биатлонисты уступают лыжню» (12+)

13.30 «Новое ПРОчение. Молодежная литература, или Young adult» (12+)

17.00 «Дорогие куклы» (12+)

17.50 «Славянский проект. Николай Еременко (старший)» (12+)

19.00 «Карта Родины. Ростовская область: археологический музей и зоопарк» (12+)

20.00, 04.00 «Беларусь. Главное» (12+)

22.00 «ДОМ НА ОБОЧИНЕ» (16+)

23.50 «Маринеско» (12+)

03.30 «Новое ПРОчение. Молодежная литература, или Young adult» (12+)

05.00 «Карта Родины. Ростовская область: археологический музей и зоопарк» (12+)

Понедельник 16 декабря

06.00, 09.00, 12.00, 15.00, 18.00, 21.00, 00.00, 03.00 «Союзинформ» (12+)

06.15, 18.15 Мультфильмы (6+)

07.00, 16.00 «ЛЮБОВЬ НЕ ТО, ЧТО КАЖЕТСЯ...» (16+)

08.00, 17.00 «СЧАСТЛИВЧИК ПАШКА» (16+)

09.15, 15.15, 00.15 «Фабрика кино» (12+)

09.30, 15.30, 00.30 «Девочка ищет отца. Цветная история (о фильме «Девочка ищет отца»)» (12+)

10.00 «Союзинформ. Итоги» (12+)

10.30 «Беларусь. Главное» (12+)

11.30, 01.30 «Наши люди. Тео» (12+)

12.15 «Смех и горе у Бела моря». Мультфильм (12+)

13.30 «ДЕТСТВО БЕМБИ» (12+)

19.00, 01.00 «Партнерство. Белорусская столица лифтов: отношения с Россией на подъеме» (12+)

19.30 «Государственный интерес. Интервью с Государственным секретарем Союзного государства Г.А. Рапотой» (12+)

20.00 «Братская кухня» (12+)

20.45, 02.45 «Ru/By. Соцсети против комплексов» (12+)

21.15, 03.20 «МЕНЯ ЗОВУТ АРЛЕКИНО» (16+)

02.00 «Карта Родины. Ростовская область: археологический музей и зоопарк» (12+)

Вторник 17 декабря

06.00, 09.00, 12.00, 15.00, 18.00, 21.00, 00.00, 03.00 «Союзинформ» (12+)

06.15, 18.15 Мультфильмы (6+)

07.00, 16.00 «ЛЮБОВЬ НЕ ТО, ЧТО КАЖЕТСЯ...» (16+)

08.00, 17.00 «СЧАСТЛИВЧИК ПАШКА» (16+)

09.15, 15.15, 00.15 «Фабрика кино» (12+)

09.30, 15.30, 00.30 «За кадром «Альпийской баллады» (о фильме «Альпийская баллада»)» (12+)

10.00, 19.30 «Партнерство. Белорусская столица лифтов: отношения с Россией на подъеме» (12+)

10.30, 01.30 «ДОЖДИ ПО ВСЕЙ ТЕРРИТОРИИ» (12+)

12.15 «Человечка нарисовал я». Мультфильм (12+)

13.30 «Катерок». Мультфильм (6+)

13.40 «ЮНОСТЬ БЕМБИ» (12+)

19.00, 01.00 «Минск - Москва» (12+)

20.00 «Перспективы. Клуб экспертов. Совместная история - совместное будущее» (12+)

20.30 «Выпуск накануне войны» (12+)

21.15, 03.20 «ДОМ НА ОБОЧИНЕ» (16+)

23.45, 05.45 «Ru/By. Соцсети против комплексов» (12+)

Среда 18 декабря

06.00, 09.00, 12.00, 15.00, 18.00, 21.00, 00.00, 03.00 «Союзинформ» (12+)

06.15, 18.15 Мультфильмы (12+)

07.00, 16.00 «ЛЮБОВЬ НЕ ТО, ЧТО КАЖЕТСЯ...» (16+)

08.00, 17.00 «СЧАСТЛИВЧИК ПАШКА» (16+)

09.15, 15.15, 00.15 «Фабрика кино» (12+)

09.30, 15.30, 00.30 «Время их славы (о фильме «Часы остановились в полночь»)» (12+)

10.00 «Минск - Москва» (12+)

10.30, 19.30 «Перспективы. Клуб экспертов. Совместная история - совместное будущее» (12+)

11.00, 02.00 «Выпуск накануне войны» (12+)

11.30, 20.30, 02.30 «Фауст Радзивилла» (12+)

12.20, 21.20, 03.20 «РИФМУЕТСЯ С ЛЮБОВЬЮ» (12+)

14.45, 23.45, 05.45 «Славянский проект» (12+)

19.00, 01.00 «Новое ПРОчение. Non/fiction международного масштаба, или Кого привлекает интеллектуальная литература?» (12+)

20.00, 01.30 «Государственный интерес. Интервью с Государственным секретарем Союзного государства Г.А. Рапотой» (12+)

Четверг 19 декабря

06.00, 09.00, 11.45, 15.00, 18.00, 21.00, 00.00, 03.00 «Союзинформ» (12+)

06.15, 18.15 Мультфильмы (6+)

07.00, 16.00 «ЛЮБОВЬ НЕ ТО, ЧТО КАЖЕТСЯ...» (16+)

08.00, 17.00 «СЧАСТЛИВЧИК ПАШКА» (16+)

09.15, 15.15, 00.15 «Фабрика кино» (12+)

09.30, 15.30, 00.30 «Испытание на гибкость (о фильме «Знак Беды»)» (12+)

10.00 «Новое ПРОчение. Non/fiction международного масштаба, или Кого привлекает интеллектуальная литература?» (12+)

10.30 «Минск - Москва» (12+)

11.00, 19.30 «Государственный интерес. Интервью с Государственным секретарем Союзного государства Г.А. Рапотой» (12+)

11.30 «Славянский проект» (12+)

12.00 «Прямая линия с Владимиром Путиным». Прямой эфир (12+)

19.00, 01.00 «Кикнадзе. Мнение. Футбол: дорога на Евро» (12+)

20.00, 02.00 «Есть вопрос! Врача вызывали?» Ток-шоу (12+)

21.20, 03.20 «ЧАСЫ ОСТАНОВИЛИСЬ В ПОЛНОЧЬ» (12+)

23.30, 05.30 «Выпуск накануне войны» (12+)

01.30 «Новое ПРОчение. Non/fiction международного масштаба, или Кого привлекает интеллектуальная литература?» (12+)

В ОТВЕЧАЕТ НА ВОПРОСЫ

Юлия Пыхалова kprmedia.ru

- Живу в Минске, есть маленький бизнес, который веду через интернет. Планирую переехать к брату в Москву и хочу продолжать вести свое дело. Могу я зарегистрироваться в РФ как самозанятый?

- Граждане Беларуси так же, как и россияне, могут зарегистрироваться в РФ в качестве самозанятых и платить соответствующий налог на профессиональный доход. Для этого надо в первую очередь оформить российский ИНН. Это делается в налоговой инспекции по месту временного проживания. С собой надо принести паспорт и заявление. После получения документа необходимо завести учетную запись в Личном кабинете на портале ФНС или через мобильное приложение «Мой налог». Прекратить регистрацию можно будет так же просто, как и встать на учет: в личном кабинете нажать на кнопку «сняться с учета». Однако перед этим проверить, нет ли сформированных чеков и недоимки.

Чтобы встать на учет, надо соответствовать условиям:

- самостоятельно оказывать услуги: выпекать торты, делать сайты и т.п.;
- вести свою деятельность на территории региона;
- не иметь наемных работников с трудовыми договорами;
- не заниматься перепродажей товаров не своего производства;
- сумма дохода не должна превышать 2,4 миллиона рублей в год.

Пока налог на профессиональный доход действует в России в порядке эксперимента, а спецрежим применяется только в четырех регионах: Москве, Московской и Калужской областях, а также в Республике Татарстан.

ЕСЛИ У ВАС ЕСТЬ ВОПРОСЫ, ПРИСЫЛАЙТЕ ИХ НА АДРЕС SOUZVECHE@SOUZVECHE.RU

NON/FICTION МЕЖДУНАРОДНОГО МАСШТАБА, ИЛИ КОГО ПРИВЛЕКАЮТ УМНЫЕ КНИГИ? 21-Я МЕЖДУНАРОДНАЯ ВЫСТАВКА ИНТЕЛЛЕКТУАЛЬНОЙ ЛИТЕРАТУРЫ NON/FICTION ЗАВЕРШИЛАСЬ В МОСКВЕ, А В МИНСКЕ ПОДВЕЛИ ИТОГИ ЛИТЕРАТУРНОЙ ПРЕМИИ ИМЕНИ ЕЖИ ГЕДРОЙЦА. ОБ ЭТОМ В СВЕЖЕМ ВЫПУСКЕ ПРОГРАММЫ «НОВОЕ ПРОЧЕНИЕ».

СМОТРИТЕ ПЕРЕДАЧУ НА ТЕЛЕКАНАЛЕ «БЕЛРОС» 18 ДЕКАБРЯ В 19.00

ГОВОРИТ РАДИО СОЮЗА

«НОВОСТИ СОЮЗНОГО ГОСУДАРСТВА» ежедневно по будням - 15.47, 04.47

«ВТОРАЯ РОДИНА» - по воскресеньям в 10.47, 21.47

«НАШИ ЛЮДИ»: суббота - 22.05, воскресенье - 05.05

«АФИША СОЮЗА»: суббота - 15.40

«ГОСУДАРСТВЕННЫЙ ИНТЕРЕС»: 1-я среда месяца - 14.05, 2-я суббота месяца - 11.05, 3-й четверг месяца - 05.05, 4-е воскресенье - 23.05

Радио «КП» 97,2 FM

«Радио России» 66,44 УКВ

«Союзное государство. Новости» - по средам в 12.58

«Россия - Беларусь: хроника содружества» - по субботам в 18.10

Радио «Культура» 91,6 FM

«Новости культуры Союзного государства» - по субботам в 21.04

«Вести FM» 97,6 FM

«Союзное государство. Новости» - по средам в 15.58

ПЯТЬ ПРИЧИН ПОЕХАТЬ В ВЯЗЬМУ

1. ВОСХИТИТЬСЯ «ЗЕФИРНЫМ» ХРАМОМ

Этот старинный город, основанный в XIII веке, часто называют провинциальным. Но не чтобы обидеть, просто хотят подчеркнуть его уют и атмосферность. Тихие улочки, размеренная жизнь... Есть в Вязьме и немало уникальных мест. Например, своя Спасская башня - единственная оставшаяся от местного Кремля. Место легендарное. Искали здесь и сокровища, и подземные ходы, связывающие весь город. **Николай I** не разрешил разобрать башню на кирпичи, а взявшим город немцам даже солидный заряд динамита не помог взорвать толстые стены.

Большинство гостей города первым делом стремятся увидеть удивительной красоты церковь Одигитрии в Иоанно-Предтеченском монастыре. В России сохранилось всего три таких трехшатровых храма, но этот самый изящный. Его стройные главки часто сравнивают с зефирными пирамидками и шапками взбитых сливок. А все из-за **патриарха Никона**. Владыка запретил строить шатровые церкви, и возник новый стиль - узорочье. Одигитриевский же храм успел вобрать в себя черты обоих направлений, став уникальной архитектурной жемчужиной. Не зря он включен ЮНЕСКО в список объектов Всемирного наследия.



Одигитриевскую церковь венчают три резных шатра. Созданную в уже запрещенном стиле, ее могли снести, но так как на стройку средства выделили из царской казны, эту красоту трогать не стали.

2. ДОСТАТЬ СО ДНА СОКРОВИЩА

Долгое время Вязьма была чуть ли не крупнее губернского Смоленска. Город даже примерял на себя столичный статус. **Царь Алексей Михайлович** из-за эпидемии чумы в Москве долго оставался в Вязьме, сюда же прибыла вся царская семья. Для них успели построить деревянный дворец.

Наполеон побывал здесь аж дважды. Только «местные пряники застряли у него в зубах». Вяземское сражение стало первой безоговорочной победой русской армии в войне с Бонапартом. Здесь же ищут и сокровища Наполеона. А началось все с **Вальтера Скотта**, который в своем труде привел воспоминания французского генерала **де Сегюра**: «Он (Бонапарт) повелел, чтобы московская добыча, древние доспехи, пушки и большой крест с Ивана Великого бросили в Семлевское озеро как трофеи, которых ему не хотелось отдать обратно...». Охотников за сокровищами было много. Но пока никому выудить богатство со дна не удалось.

3. ВСТРЕТИТЬ ГЕРОВ «ГОРЯ ОТ УМА»

Всего в 37 км от Вязьмы находится усадьба Хмелита. Роскошный дом с широкими парадными лестницами и небесно-голубыми стенами. Принадлежал он **дяде поэта Александра Грибоедова**. Племянник проводил там летние месяцы в детстве и юношестве. Дядя был богат и влиятелен, его балы окрестные аристократы ни за что не пропускали. Юный Са-

ша Грибоедов там тоже был, но не медлил, а внимательно смотрел и слушал. И позже представители знатных семей с удивлением узнавали себя в «Горе от ума».

Правда, существующий дом - лишь точная копия Хмелиты, восстановленная по чертежам и описаниям. Комнаты обставлены в духе того самого времени, но личных вещей Грибоедова искать там не стоит. Все сгорело во время пожара в 1950-е годы.



4. ВСПОМНИТЬ ЗАБЫТЫЙ ПОДВИГ

Вязьма снова оказалась в эпицентре военных действий в начале Великой Отечественной войны. Об этом напоминает памятник бойцам 33-й армии и ее командующему **генерал-лейтенанту Михаилу Ефремову**. Они первыми дали захваченному городу надежду на освобождение. Правда, контрнаступление в ходе Ржевско-Вяземской операции в начале 1942 года многие называют преждевременным. Армия быстро оказалась в окружении. До весны шли ожесточенные бои, после чего стало понятно, что из котла уже не выбраться.

Из ставки за Ефремовым прислали самолет, но он отказался покидать бойцов. На борт погрузили раненых

и боевые знамена. Сам генерал во время прорыва тоже получил несколько ранений и, чтобы избежать плена, застрелился. Немцы были так впечатлены мужеством советского полководца, что похоронили его с воинскими почестями. Не тронули даже золотую запонку, которая при перезахоронении оказалась на месте. По свидетельствам очевидцев, немецкий генерал при этом обратился к солдатам: «Сражайтесь за Германию так, как сражался Ефремов за Россию».

5. ПОПРОБОВАТЬ БИТЫЙ ПРЯНИК

«Москва славится невестами, как Вязьма пряниками», - писал **Пушкин** в своем «Путешествии из Москвы в Петербург». Добавим - битыми пряниками. Этот десерт уже больше трех столетий удерживает звание местной достопримечательности. Его до сих пор готовят вручную по старинному рецепту. В составе исключительно натуральные ингредиенты, а изюминку вкусу придает жженый сахар и специи. Битый он потому, что готовится из большого куска теста, вымесить которое руками невозможно. А вот отбить - да. И колотят его, пока не станет, как шелковое, затем формируют заготовки, начинают и выпекают.



Мягкостью это лакомство не отличается. Герой **Шолохова**, например, разбивал его молотком. Так что не спешите откусить побольше - берегите зубы.

Подготовил Антон ПИКУС.

